



**POLICIA. FUEGO. AGUA.
CUEVA. MONTAÑA.
INUNDACIONES. GUARDACOSTAS.
NAVEGACIÓN. ALTA MAR.
AMBULANCIA AÉREA**

Ropa y Equipo de Rescate



Diseñado y desarrollado en el Reino Unido

EQUIPO DE RESCATE ESPECIALIZADO

FABRICADO Y SUMINISTRADO POR NORTHERN DIVER





Crédito de la foto: Shoreham by sea en el Adur Center
Foto de portada: Equipo de búsqueda y rescate de Lancaster

Northern Diver fue fundado hace más de 40 años. Diseñamos y fabricamos una excepcional gama de equipos de rescate.

También somos el principal proveedor del Ministerio de Defensa del Reino Unido en trajes secos y equipos de buceo.

Cuando se trata de un rescate, más de 200 organizaciones del Reino Unido y del extranjero utilizan nuestro equipo - esto incluye más del 95% de los servicios de bomberos y rescate del Reino Unido.

¿Necesita trajes para una emergencia o inundación?

Tenemos un sistema de respuesta rápida para asegurarnos que todo lo que necesite lo reciba lo antes posible. Mantenemos una gran cantidad de stock disponible para una entrega inmediata.

Los trajes secos a medida son una de nuestras especialidades. Tenemos la capacidad de personalizar y desarrollar equipos para satisfacer sus necesidades y requisitos.

Nuestro folleto también está disponible para descargarlo on-line, así como más información sobre nuestra gama de productos y servicios:

Visite: www.ndiver-rescue.com

Encuéntrenos en:

Facebook - [northerndiveruk](https://www.facebook.com/northerndiveruk)

Twitter - [@NorthernDiverUK](https://twitter.com/NorthernDiverUK)

Instagram - [@ndiver_rescue](https://www.instagram.com/ndiver_rescue)

Si no puede encontrar lo que está buscando, por favor, contáctenos. Si desea hacernos una visita, es usted más que bienvenido, o también podemos ir rápidamente a verle.

Estamos en Appley Bridge, Lancashire - a solo 5 minutos de la M6 (J27). Manchester y el aeropuerto internacional de Liverpool están solo a 40 minutos. La estación de Wigan North Western está a 2 horas de la estación de tren Euston de Londres. Estamos encantados de ir a recoger a nuestros clientes y devolverlos tras su visita.

Northern Diver International Ltd,

East Quarry, Appley Lane North, Appley Bridge, Wigan, Lancashire, WN6 9AE, Reino Unido.

Conoce al equipo



Craig McColl

Jefe de ventas

Oficina

+44 (0) 1257 25 69 34

Móvil

+44 (0) 7854 25 20 13

Email

craig@ndiver.com



Dan Cottrell

Representante

Oficina

+44 (0) 1257 25 69 41

Móvil

+44 (0) 7961 289 728

Email

dan@ndiver.com



Matthew Burrows

Representante

Oficina

+44 (0) 1257 25 69 43

Móvil

+44 (0) 7703 298 234

Email

matthewb@ndiver.com

Todos los miembros del departamento de rescate reciben entrenamiento en rescate acuático en Outreach Rescue y son técnicos calificados de Swift Water Rescue.



Tanybwllch Farm,
Bangor LL57 3HY

+44 (0) 1248 60 15 46

Reserve un día para una demostración

Podemos desplazarnos hasta donde está usted para permitirle probar nuestro equipo.

Formación

Ofrecemos jornadas de formación sobre el servicio de chalecos salvavidas y el mantenimiento y la reparación de trajes.

Productos diseñados para usted

¿Tiene un diseño en mente? Podemos ayudarle.

Podemos trabajar juntos para crear un producto que reúna perfectamente los requisitos que necesita.



Crédito de la foto: Herts Boat Rescue durante un entrenamiento con BAY SAR en la bahía de Morcambe, famosa por sus peligrosas mareas, barro y arenas movedizas.



BAY SEARCH & RESCUE
ALL TERRAIN TRANSPORT, RESCUE & RECOVERY TEAM

¿QUÉ DICEN NUESTROS CLIENTES DE NOSOTROS?

“Gran equipo, genial relación
calidad-precio”

Trineo de rescate:
“Un producto excelente.
Ligero, resistente, fácilmente
transportable, rápido de
inflar”

“El servicio de atención al
cliente de Northern Divers es
increíble, siento que soy un
cliente muy valioso”

DS320 Inflable ligero DS320:
“Fácil de transportar y
desplegar. Nos ofrece una
gran versatilidad en la
búsqueda y transporte de
víctimas y de los miembros
del equipo”

Traje seco personalizado:
“Buen ajuste, buena calidad,
precio fantástico y apto para
su propósito. ¿Qué más se
puede decir?”

“Flexible, cálido y sobre todo,
completamente seco”

“El servicio post-venta que
recibí después de comprar
este traje ha sido
absolutamente fantástico, no
puedo elogiar al equipo lo
suficiente, ¡rápido y
profesional!”

06	Trajes de rescate disponibles en stock
20	Reparaciones y modificaciones del traje
22	Accesorios del traje y guía de tallas
24	Trajes hechos a medida
37	Prendas térmicas y de abrigo
44	Trajes de búsqueda y rescate
48	PFD's y accesorios
54	Chaquetas salvavidas y accesorios
58	Comunicaciones OTS
60	Cascos y capuchas
65	Guantes técnicos
70	Botas de agua para rescate
72	Cuchillos y herramientas
74	Iluminación
81	Postes de alcance y vadeado
84	Bolsas con ruedas y bolsos ligeros
87	Bolsas selladas 100% impermeables
90	Cajas robustas de cubierta dura
92	Equipamiento médico y bolsas de víctimas
95	Bolsas / Mochilas con línea flotante
98	¿Por qué comprar nuestro equipamiento inflable?
100	Series de barcas inflables
106	Trineos y balsas inflables
111	Pasarelas inflables y pistas de aire
113	Tablas y tubos inflables de rescate
116	Opciones de inflado
117	Personaliza tu inflable
119	Motores y remolques fuera borda



TRAJE SECO DE RESCATE

Diseñado para su uso en las condiciones más exigentes, ideal para un rescate acuático rápido y de respuesta a una emergencia.

CARACTERÍSTICAS

Cuerpo superior respirable 210D Embratex
 Cuerpo inferior 450D Aquatex
 Costuras selladas y triple pegadas
 Entrada frontal con cremallera estanca Kevlar®
 Protección en rodillas y asiento
 Tiras reflectantes
 Bolsillo con cremallera (izquierda)
 Bolsillo tamaño libreta (derecha)
 Tirantes internos ajustables
 Botas de seguridad Dunlop con protección en la punta y media suela de acero.

OPCIONES DE MODIFICACIÓN

1. Sellos de neopreno o látex
2. Disponible con calcetines o botas

OPCIONES PERSONALIZABLES

1. Tiras reflectantes del brazo superior
2. Pierna izquierda
3. Bolsillo izquierdo con cremallera
4. Hombros y pecho
5. Panel posterior

TALLAS EN STOCK

S, M, ML, L, XL, XXL
 Ver abajo la tabla de tallas

INCLUIDO CON EL TRAJE

Kit de mantenimiento, bolsa de almacenamiento y esterilla

HOMBRES	XS	S	M	MR	ML	MLR	MLT	L	LR	XL	XLR	XLT	XXL	XXLR	XXXL	XXXLR
ALTURA	5'4 162 cm	5'6 168 cm	5'8 173 cm	5'8 173 cm	5'10 178 cm	5'10 178 cm	6' 183 cm	6' 183 cm	6' 183 cm	6'2 188 cm	6'2 188 cm	6'4 193 cm	6'4 193 cm	6'4 193 cm	6'6 198 cm	6'6 198 cm
PESO	9 st 57 kg	10 st 63 kg	11 st 70 kg	13 st 83 kg	13 st 83 kg	14.5 st 92 kg	13 st 83 kg	14 st 89 kg	15.5 st 99 kg	15 st 95 kg	17 st 108 kg	15 st 95 kg	16 st 102 kg	18 st 114 kg	17 st 108 kg	19 st 120 kg
PECHO	36" 91 cm	38" 96 cm	40" 102 cm	42" 106 cm	42" 106 cm	44" 112 cm	42" 106 cm	44" 112 cm	46" 117 cm	46" 117 cm	48" 122 cm	46" 117 cm	48" 122 cm	50" 130 cm	50" 130 cm	54" 137 cm
C - FLOOR	30" 76 cm	31" 79 cm	32" 81 cm	32" 81 cm	33" 84 cm	33" 84 cm	33.5" 85 cm	33.5" 85 cm	33.5" 85 cm	34" 86 cm	34" 86 cm	35" 89 cm	35" 89 cm	35" 89 cm	36" 91 cm	36" 91 cm

La gama completa de tallas está disponible en www.ndiver-rescue.com



Tri-laminate Drysuit

Si está buscando un traje seco resistente y duradero para que le mantenga caliente y seco este es el modelo que necesita.

Resistente al corte y al desgarrar, diseñado para ofrecer un gran valor y un rendimiento completo.

El Arctic Survivor se puede usar junto con numerosas prendas térmicas o en combinación con otras prendas térmicas.

El traje interior Thermalux, en la página 38, es ideal para el Reino Unido.

CARACTERÍSTICAS

Nylon trilaminado 110D Decitex

Costuras selladas y triple pegadas

Entrada trasera con cremallera estanca plástica YKK®

Sellos de neopreno en cuello y muñeca

Protección grande en rodillas y asiento

Ribetes reflectantes en los hombros

Bolsillo con cremallera (izquierda)

Bolsillo con fuelle (derecha)

Tirantes internos ajustables

Botas con suela dura estilo Dacor

OPCIONES DE MODIFICACIÓN

1. Cremallera estanca
2. Botas de seguridad o calcetines

OPCIONES PERSONALIZABLES

Se pueden aplicar marcas y logotipos adicionales bajo petición.

TALLAS EN STOCK

S, M, ML, MLR, MLT, MR, L, LR, LT, XL, XLR, XLT, XXL, XXLR, XXXL

Ver las tallas en la página 6

SERVICIO A MEDIDA: SI

(Aprox. 3-4 semanas de entrega)

INCLUIDO CON EL TRAJE

Capucha de 5,0 mm, kit de mantenimiento, bolsa de almacenamiento y esterilla



Opciones de calzado en trajes secos

Disponemos de una amplia gama de botas de agua y calcetines que pueden ser una opción para cualquiera de nuestros trajes.

Visite la página 36 y podrá ver nuestra gama



La cremallera estanca más práctica para mujeres

Gracias a ella no es necesario quitarse el equipo. Su uso es ideal con nuestra ropa interior de dos piezas. Encontrará el modelo Thermicore en la página 40 o al final de la 41



TRAJE DE RESCATE PARA MUJERES

Un traje de rescate diseñado por mujeres que trabajan en entornos de búsqueda y rescate. Cómodo, cálido y duradero. Este traje tiene una cremallera de alivio en el asiento trasero muy práctica, ya que gracias a la misma no hay necesidad de quitarse el equipo. Solo disponible a medida. Contacte con nosotros para establecer sus necesidades.

SERVICIO A MEDIDA: SI
(Aprox. 3-4 semanas de entrega)

Puede elegir la tela y el color
Costuras selladas y triple pegadas
Elija sellos de neopreno o látex
Elija la entrada delantera o trasera
Elija la cremallera estanca o de metal BDM o de plástico YKK®
Refuerzo en rodilla y asiento Kevlar®
Cintas reflectantes SOLAS

Elija los bolsillos de los brazos:

- Bolsillo para barritas luminosas
- Bolsillo para la radio
- Bolsillo impermeable

Elija los bolsillos de las piernas:

- Bolsillo con cremallera (Como en la imagen)
- Bolsillo de fuelle con velcro
- Bolsillo para libreta o mapa

Elija el calzado:

- Calcetines (látex o transpirables)
- Botas integrables (estándar o de seguridad)

OPCIONES PERSONALIZABLES
Se pueden aplicar marcas y logotipos adicionales bajo petición.

TALLAS EN STOCK
NO DISPONIBLE EN STOCK solo bajo pedido

INCLUIDO CON EL TRAJE
Kit de mantenimiento, bolsa de almacenamiento y esterilla

ENTRADA TRASERA



ENTRADA DELANTERA



STORM FORCE 4

ESTILOS DISPONIBLES

Servicio ligero

Tejido transpirable Embratex 210D
Opciones de entrada delantera o trasera
Protección de doble capa
Colores: rojo/negro

Servicio medio

Tejido transpirable Embratex 320D
Entrada solo frontal
Protección Kevlar®
Colores:
rojo/negro, ámbar/negro, rojo/azul

CARACTERÍSTICAS

Tri-laminado transpirable Embratex
Costuras selladas y triple pegadas
Cremallera estanca de metal BDM
Sellos de neopreno en cuello y muñeca
Protección en rodillas /asiento Tiras reflectantes
Tirantes internos ajustables
Calcetines de látex

OPCIONES DE MODIFICACIÓN

Sellos en cuello y muñeca de látex
Cualquiera de los bolsillos de nuestra gama
Calcetines transpirables
Botas integrales

OPCIONES PERSONALIZABLES

Se pueden aplicar marcas y logotipos adicionales bajo petición.

TALLAS EN STOCK

S, M, ML, L, XL, XXL, XXXL

Ver las tallas en la página 6

INCLUIDO CON EL TRAJE

Kit de mantenimiento



Bolsillo para
barritas luminosas

STORM FORCE 5

Traje seco tri-laminado de alta calidad

Un traje de alto rendimiento que ofrece un diseño robusto, duradero y de calidad.

Perfecto para cualquier tipo de rescate. Sus bandas reflectantes proporcionan una alta visibilidad, esencial en operaciones de rescate nocturno o con poca luz.

CARACTERÍSTICAS

Tejido de membrana 375D OT-083

Costuras selladas y triple pegadas

Entrada frontal con cremallera
estanca metálica BDM

Neopreno súper elástico Yamamoto

Sellos en cuello y muñeca de látex
(como se muestra en la imagen)

Bolsillo para barritas luminosas
(brazo izquierdo)

Doble capa de protección en rodillas
y asiento

Tiras reflectantes

Bolsillo de fuelle con velcro (derecha)

Tirantes internos ajustables

Polainas elásticas en los tobillos

Calcetines de látex

OPCIONES DE MODIFICACIÓN

Sellos en cuello y muñeca de látex

Cualquiera de los bolsillos de nuestra
gama

Calcetines transpirables

Botas integrales

OPCIONES PERSONALIZABLES

Se pueden aplicar marcas y
logotipos adicionales bajo petición.

TALLAS EN STOCK

S, M, ML, L, XL, XXL

Ver las tallas en la página 6

SERVICIO A MEDIDA: SI

(Aprox. 3-4 semanas de entrega)

INCLUIDO CON EL TRAJE

Kit de mantenimiento, bolsa de
almacenamiento y esterilla

Ejemplo mostrado con botas **Pro-Safe
Rescue (página 70)**, tenga en cuenta
que este traje tiene polainas elásticas
en el tobillo y calcetines de látex
conectados.

El traje de **INUNDACIÓN** y **RESPUESTA RÁPIDA** es una opción de bajo costo para escenarios de búsqueda, vadeo, inundación de bajo nivel, rescate en lodo y primeros auxilios.



El peto es completamente seco

Se utiliza como alternativa cuando los trajes secos no son absolutamente necesarios

2 PIEZAS **FLOOD** TRAJE DE RESCATE

CARACTERÍSTICAS

Tela de nylon recubierta con costuras selladas
Ribetes impresos reflectantes

Sobre-Chaqueta:

Sellos en cuello y muñeca de neopreno
Cierre de velcro ajustable en el cuello
Bolsillo para barritas luminosas (brazo izquierdo)
Cinturilla de velcro ajustable

Peto:

Tirantes y cinturón ajustables de liberación rápida
Cremallera a prueba de salpicaduras
Bolsillos en el pecho con cremallera reforzada
Polainas de tobillo elásticas
Calcetines de látex

TALLAS EN STOCK

S, M, L, XL, XXL
Ver las tallas en la página 6

RESPONDER DRYSUIT

CARACTERÍSTICAS

Tela de nylon recubierto con costuras selladas
Sellos en cuello y muñeca de látex
Entrada trasera con cremallera de plástico YKK®
Bolsillo para barritas luminosas (brazo izquierdo)
Ribetes impresos reflectantes
Doble capa en rodillas y asiento
Polainas de tobillo elásticas
Calcetines de látex

TALLAS EN STOCK

S, M, L, XL, XXL, XXXL
Ver las tallas en la página 6

OPCIONES PERSONALIZABLES

Se pueden aplicar marcas y logotipos adicionales bajo petición.

INCLUIDO CON EL TRAJE

Kit de mantenimiento y bolsa



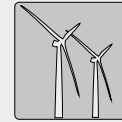

**EQUIPAMIENTO
ESPECIALIZADO
PARA ALTA MAR**

TRANSIT SUIT

Hecho para satisfacer las demandas de la industria de parques eólicos marinos.

CARACTERÍSTICAS

Tejido transpirable Embratex 320D
Costuras selladas y triple pegadas
Entrada frontal con cremallera estanca plástica YKK®
Cuello de neopreno Yamamoto con forro polar integrado y capucha de alta visibilidad plegada
Sellos de muñeca de neopreno Yamamoto, con protectores sellados
Bolsillos totalmente secos en el pecho
Bolsillo para la radio extraíble (pecho izquierdo)
Bolsillos integrados para los guantes
Bolsillo flexible en el brazo (derecha)
Bolsillos para identificación (derecha/izquierda) en la parte baja del brazo
2 bolsillos de fuelle en las piernas
Protección Kevlar® en rodillas y asiento
Ribetes impresos reflectantes
Calcetines transpirables ligeros recubiertos con Kevlar®

Este traje es ideal para usar con nuestras botas de rescate acuático Pro-Safe, ver página 70

OPCIONES PERSONALIZABLES

Se pueden aplicar marcas y logotipos adicionales bajo petición.

TALLAS EN STOCK

S, M, L, XL, XXL, XXXL

Ver las tallas en la página 6

INCLUIDO CON EL TRAJE

Un mosquetón y un silbato ubicados dentro del bolsillo del pecho, guantes de neopreno de 5 mm dentro de los bolsillos del brazo, kit de mantenimiento, bolsa de almacenamiento y esterilla.



NB 2452/2017

Aprobado por SOLAS



TRAJE DE OPERACIONES

Diseñado para el equipo de operaciones en barco del Ministerio de Defensa.

Un traje excepcionalmente cómodo que se puede personalizar bajo petición.

CARACTERÍSTICAS

- Tejido transpirable Embratex 320D
- Costuras selladas y triple pegadas
- Entrada frontal con cremallera estanca plástica YKK®
- Sello del cuello de neopreno
- Forro polar con cierre de velcro, con capucha plegable de alta visibilidad
- Muñequeras de neopreno
- Protectores en los puños (Ajuste de velcro)
- Bolsillos de fuelle con cierre de velcro en las piernas
- Bolsillos totalmente secos con cremallera (ambos brazos)
- Tirantes internos elásticos ajustables
- Ribetes impresos reflectantes
- Insignias de velcro (brazos y pecho)
- Cremallera de plástico YKK® con tapa
- 2 bolsillos en las piernas (ventana transparente en el derecho para la tarjeta de identificación)
- Protección Kevlar® en rodillas y asiento
- Protectores de tobillos (velcro/cierre de cremallera)
- Calcetines transpirables secos

Este traje es ideal para usar con nuestras botas de rescate acuático Pro-Safe, ver página 70

SERVICIO A MEDIDA: SI
(Aprox. 3-4 semanas de entrega)
No disponible en stock

INCLUIDO CON EL TRAJE
Kit de mantenimiento, bolsa de almacenamiento y esterilla

**PRECIO
LIQUIDACIÓN**

£425

\$560



**TRAJE SECO DE RESCATE
TRANSPIRABLE, PARA
OPERACIONES EN BARCA
DE KEVLAR®**

Fabricado con el transpirable Tory of Japan de Kevlar®, todas las costuras internas están selladas. Excelente flexibilidad con la durabilidad de Kevlar®.

La entrada frontal con la cremallera YKK® Aquaseal®, hace que el traje sea fácil de poner y de quitar. Una buena flexibilidad lo convierte en el traje de trabajo ideal, ya sea a bordo o para búsquedas en la orilla o en ríos.

CARACTERÍSTICAS

- Sellos de cuello y muñeca de neopreno Yamamoto
- Tiras reflectantes de alta visibilidad donde usted elija
- Protección en rodillas, codos y asiento
- Bolsillos transportadores con cremallera, en los muslos izquierdo y derecho
- Botas de servicio estilo Dacor en las tallas UK 5-13, US 6-14, EU 38-47

OPCIONES PERSONALIZABLES

Se pueden aplicar marcas y logotipos adicionales bajo petición.

TALLAS EN STOCK

S, M, ML, MLR, MLT, MR, L, LR, LT, XL, XLR, XLT, XXL, XXLR, XXXL Ver las tallas en la página 6

INCLUIDO EN EL TRAJE

Capucha y bolsa que al desplegarla se convierte en una esterilla.

Este traje está disponible a un precio especial, por favor, consulte nuestra web o lista de precios para obtener los últimos detalles.

www.ndiver-rescue.com/kevlar-boating-ops-rescue-suit



POLICIA



TRAJE SECO DE NAVEGACIÓN EN SUPERFICIE

Este traje ha sido suministrado para la policía de Cambridge, Lancashire y Devon y Cornualles.

SERVICIO A MEDIDA:

(Aprox. 3-4 semanas de entrega)

Disponible en rojo o negro

Tejido trilaminado 375D

Costuras selladas y triple pegadas

Sellos de látex o neopreno

Yamamoto

Entrada delantera o trasera

Cremallera estanca de metal BDM

Refuerzo en rodillas y asiento

Kevlar®

Banda reflectante a cuadros (brazos)

Banda reflectante impresa (piernas)

Bolsillos disponibles para los brazos:

- Bolsillo para barritas luminosas
- Bolsillo para la radio

Posibilidad de bolsillos en las piernas:

- Bolsillo con cremallera (ejemplo)
- Bolsillos de fuelle (velcro)
- Bolsillos para mapa o libreta

El traje se puede equipar con calcetines transpirables, botas de seguridad secas o estilo Dacor.

OPCIONES PERSONALIZABLES

Se pueden aplicar marcas y logotipos adicionales bajo petición.

INCLUIDO CON EL TRAJE

Kit de mantenimiento, bolsa de almacenamiento y esterilla





DIVEMASTER

COMMERCIAL

Traje seco de neopreno de 5.5mm

Este traje es el más elegido por las principales escuelas de buceo comercial del Reino Unido, el Ministerio de Defensa del Reino Unido y muchos equipos de rescate y recuperación de buceo.

El traje Divemaster permite libertad de movimiento y una gran flexibilidad en el buceo, además de ser excepcionalmente resistente.

Este traje proporciona al usuario todo el confort que se necesita al bucear en las condiciones más duras, como es en el buceo en hielo y el buceo en agua fría de larga duración.

CARACTERÍSTICAS

- 5.5mm de espesor
- Neopreno híper comprimido
- Goma pegada en todas las costuras interiores y triple pegadas
- Sellado líquido en las costuras exteriores de la parte superior del cuerpo
- Entrada trasera con cremallera estanca de metal resistente BDM6 con solapa
- Sellos en cuello y muñeca Neo de Yamamoto
- Hombreras
- Válvulas de inflado y escape con manguera
- Bolsillo de fuelle con velcro (en la pierna izquierda)
- Bolsillo con cremallera (en la pierna derecha)
- Protección Kavlar® en las rodillas
- Protección sobre impresa en el asiento
- Botas de suela dura Commercial

TALLAS EN STOCK

S, M, ML, MLR, MLT, MR, L, LR, LT, XL, XLR, XLT, XXL, XXLR, XXLT, XXXL, XXXLR

Ver las tallas en la página 6

SERVICIO A MEDIDA: SI

(Aprox. 3-4 semanas de entrega)

INCLUIDO CON EL TRAJE

Capucha de 5.0mm, kit de mantenimiento, bolsa de almacenamiento y esterilla.



NUEVO

HYBRID

Neopreno y Tri-laminado

Cuando necesita en su cuerpo el aislamiento y la flotabilidad del neopreno de 5.0 mm, junto con la flexibilidad y la destreza añadida del material trilaminado 375 denier en brazos y piernas, este es su traje.

Ideal para las búsquedas en el lecho marino y en el lecho de un río, donde el buzo necesita gatear para realizar búsquedas con la punta de los dedos y realizar trabajos de policía bajo el agua, exploración científica, técnica y buceo en cuevas.

SERVICIO A MEDIDA: SI

(Aprox. 3-4 semanas de entrega)

Membrana flexible 375D en brazos y piernas

Cuerpo de neopreno cálido de 5.0 mm

Costuras selladas y triple pegadas

Sellos de látex o neopreno

Yamamoto

Calentador de neopreno (cierre de velcro)

Entrada delantera o trasera

Cremallera estanca de metal BDM con cubre-cremallera

Protección sobre-impresa en hombros, brazos y piernas

El traje de ejemplo tiene grandes bolsillos de fuelle expansibles en el muslo, pero podemos adaptarlo según sus necesidades.

Refuerzo en las rodillas Kevlar®

Tiras reflectantes

Disponible con calcetines de látex o transpirables para usar con nuestras botas de seguridad, o con las botas estándar key-line de goma seca

INCLUIDO CON EL TRAJE

Capucha de 5.0mm o 6.0mm, válvulas de traje seco, entrada y escape de aire, manguera, kit de mantenimiento y bolsa de transporte que al desplegarse se convierte en una esterilla.



Válvulas

Válvulas de inflado con los conectores estándar Hansen o con los conectores comerciales CJEN, y válvulas de escape de descarga automática ajustables.



Bloqueo del manguito de 35mm opcional

La simple operación de apertura / bloqueo con sello de silicona tipo seta, detiene la entrada del agua cuando se abre.



 **THOR**

Aguas Contaminadas

Traje seco de goma para especialistas

El traje ideal para:
Incidentes tóxicos
Buceo en ambientes químicos
Aguas contaminadas
La mejor opción para situaciones extremadamente peligrosas donde la impermeabilidad química o biológica es esencial para proteger a los usuarios de la exposición.

CARACTERÍSTICAS

Construcción del tejido:

Láminas poliméricas laminadas vulcanizadas, poliéster, goma de alta calidad y EPDM que proporciona una excelente resistencia, protección y durabilidad
Costuras garantizadas de por vida
Cuello de látex y sellos en la muñeca
Cremallera estanca de metal BDM de alta resistencia
Válvulas de grado comercial instaladas en posiciones de buceo estándar
Tiras reflectantes (brazos superiores)

OPCIONES

Disponible con entrada delantera o trasera

Selección de tallas disponibles en negro

Traje 1000G - Equipado con bota de goma

Traje 1600G - Equipado con bota de seguridad

TALLAS EN STOCK

S, M, ML, MLR, L, LR, XL, XLR, XXL y XXLR

Ver las tallas en la página 6

INCLUIDO CON EL TRAJE

Válvulas, manguera, kit de mantenimiento y bolsa de almacenamiento

Bucear en aguas contaminadas o asistir a accidentes tóxicos solo debe ser realizado por buzos cualificados competentes o personal de rescate. Puede encontrar más información sobre las pruebas de permeabilidad realizadas en nuestra web: www.issuu.com/northerndiveruk/docs/thor-test-results

WADERS

PETO DE AGUA CON BOTAS



Funcional y de total confianza, este peto de agua con botas lo mantendrá seco desde el pecho hasta los pies. Tiene el diseño clásico de pecho alto e incorpora tirantes fácilmente ajustables.



Trajes en Stock

Trajes a medida



Podemos ayudarle en la creación de trajes a medida para mejorar las condiciones de trabajo de su equipo. Si necesita añadir diferentes elementos a los trajes estándar que ofrecemos, solo pregúntenos. Podemos cambiar el cuello, las muñecas, los calcetines y las botas para adaptarnos a sus necesidades. Podemos agregar bolsillos, cremalleras, válvulas y refuerzo de Kevlar® en áreas de alto desgaste.

Tenga en cuenta: Las opciones de adaptación dependen del traje comprado. Por favor, consulte con nosotros qué elementos se pueden adaptar a trajes específicos.

Reparación de trajes

Con más de 60 años de experiencia, nuestros técnicos de reparación son algunos de los mejores del sector. Un equipo dedicado y diligente, sabe lo importante que es que su trabajo sea perfecto, siempre.

Los tiempos de espera pueden variar dependiendo de nuestra carga de trabajo, sin embargo, a veces puede ser tan rápido como un día. Si necesita reparaciones durante cierto tiempo, informe a nuestro equipo. Puede consultar los plazos actuales antes de hacer la reserva de su reparación.

Departamento de reparaciones: +44 (0) 1257 25 69 37
Horario: De lunes a viernes de 8.30am a 5.00pm



Resérvelo.

Sistema de reparación On-line

Ahora ofrecemos un servicio ON-LINE completo de reparación y alteración para nuestros trajes, esto puede incluir la reparación de fugas, agregar nuevas piezas a su traje, es decir, calcetines, sellos, bolsillos o alteraciones.

Hemos hecho que sea más fácil para usted:

1. Reserve hora - Desde cualquier sitio
2. Obtenga actualizaciones y verifique el progreso en cualquier momento
3. Acepte el presupuesto y pague fácilmente on-line

Todo lo que necesita hacer es iniciar sesión en su cuenta on-line para comenzar con los 8 pasos para reservar su reparación:

www.ndiver-rescue.com/login

¿No se siente cómodo haciendo la reserva on-line?

No se preocupe, todos los trajes que entran en nuestro departamento de reparaciones y modificaciones ahora usan el sistema on-line, una vez que llegue su (s) traje (s) los reservaremos en su cuenta, todo lo que necesita hacer es iniciar sesión y ver su progreso o verifique las actualizaciones por correo electrónico que enviamos a la dirección de la cuenta.

Crédito de la foto: Louise, una de nuestros jefes de equipo de reparaciones en acción. Usando sus 27 años de experiencia en cortar y personalizar reparaciones y alteraciones.

PERSONALIZACIÓN Y REPARACIÓN DE UN TRAJE EN STOCK

Partes reemplazables de un traje en Stock



Las siguientes partes del traje se pueden usar para adaptar los trajes existentes a los requisitos específicos. Las opciones disponibles pueden variar según el tipo de traje. Los trajes de membrana y neopreno pueden no permitir que se apliquen todas las opciones que se muestran, utilice esto solo como guía y contacte con el departamento de rescate para obtener detalles específicos.

Ahora puede reservar on-line la reparación y alteración de los trajes, deberá iniciar sesión en la web para hacerlo.



Cuello de neopreno Yamamoto
Estilo estándar invertido y corto



Cuello de látex, se puede equipar
con un calentador de neopreno



Capucha unida al traje
O suministrada por separado



Muñequeras de neopreno
Disponibles cubre manguitos
protectores



Las muñequeras de látex pueden
equiparse con calentadores de
neopreno



Sistemas de brazaletes equipados
con guantes o sellos de muñeca
reemplazables por el usuario



Cremalleras de repuesto
(metal y plástico)



Cremalleras Fly equipadas con
fundas de cremallera completas o
semi protectoras



Acortado de brazos y piernas



Bolsillos de brazo con barra de luz
Std 180 x 70mm (7" x 2.8") o
Flexi-light 125 x 47mm (5" x 1.9")



Bolsillos para radio 150 x 70
x 47mm (5.9" x 2.8" x 1.9")



Tirantes internos elásticos
ajustables

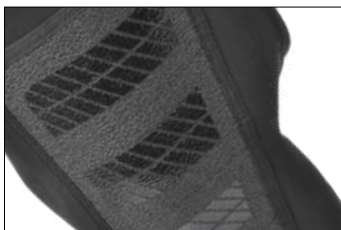

Rodilleras de repuesto
Disponibles en doble capa
o Kevlar®



Bolsillos con cremallera
Aprox. 290 x 160 x 40mm
(11.4" x 6.3" x 1.6")



Bolsillos de fuelle con cierre de velcro
Aprox. 280 x 150mm
(11" x 5.9")



Calcetines de neopreno
Aprox. grosor 5.0mm



Medias de membrana
transpirables



Calcetines de látex



Botas de traje seco o botas de seguridad (EN 12568/98) ideales para
cualquier traje seco. Son resistentes a los químicos y a los hidrocarburos.

TRAJE DE RESCATE

Accesorios y mantenimiento



PERCHA DE TRAJE SECO

Las botas del traje seco se colocan boca abajo y el traje se suspende al revés, lo que permite que salga todo el exceso de agua. Fabricada con material ligero de alta resistencia.



PERCHA MULTIFUNCIÓN

Permite el secado vertical de un traje húmedo, seco, BCD o chaqueta de buceo, facilitando la salida de todo el exceso de agua.



DRY SUIT SEAL LUBRICANT

Lubricante a base de agua, prolonga la vida útil de los sellos de neopreno y facilita la entrada y salida del traje seco. Tubo de 200ml.



TALCO

Se suministra en un práctico recipiente de 100g, con un dispensador de cierre giratorio. Ideal para lubricar sellos de látex para cuello y muñecas.



SUIT SEAL

Para reparar agujeros y/o rasgaduras en trajes secos y para usar con nuestro sistema de guantes secos. Tubo de 21g.



SPRAY DE SILICONA

Repelente de agua o lubricante para goma, plástico y metal. Protege contra la oxidación y la corrosión.



CERA PARA CREMALLERAS

Lubricación fácil y efectiva para la cremallera del traje seco. Simplemente aplíquela en seco en las cremalleras de traje seco para garantizar que su funcionamiento sea más suave y prolongar la vida útil de la cremallera.



ZIP TECH™

Suave y fácil de aplicar. Este lubricante está diseñado para proteger y lubricar todas las cremalleras herméticas de plástico YKK®.



apollo bio seals

¿LE ENTRA AGUA POR EL CUELLO O LA MUÑECA?

La revista DIVER lo anuncia como **"realmente mantiene el agua fuera"**. Algunos buceadores de vez en cuando pueden experimentar un goteo de agua por sus sellos, por lo general como resultado de un canal causado por un tendón. Esperamos que no por mucho más tiempo.

Apollo bio seals evita la entrada de agua y funciona de manera excelente. Los sellos simplemente se deslizan sobre el cuello y las muñecas, y forman un vínculo eficaz con el sello del traje seco, tanto si utiliza neopreno o látex.

El **Cosmo-gel** del que están hechos los sellos es súper suave y súper elástico (1300% - 1500% elástico). Como se puede deducir, son muy cómodos y se moldean a su piel perfectamente. Además, favorece a que sean más duraderos.

Este producto está libre de látex.

ASEGURE UN AJUSTE PERFECTO

Una guía para medir un traje

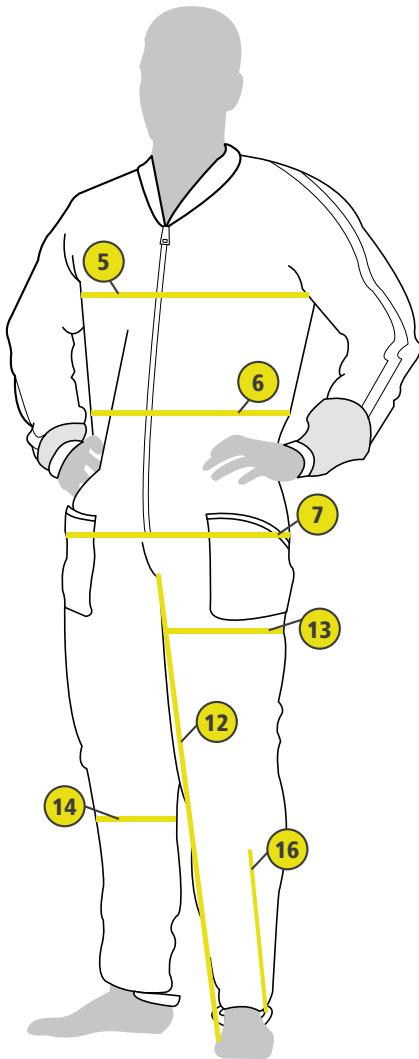

- 1 **Altura** - Tome la medida apoyado contra una pared
- 2 **Peso** - Pésele en una báscula de precisión
- 3 **Cuello** - Tome la medida sin ropa, por debajo de la nuez con la cinta apoyada en sus hombros
- 4 **Muñeca** - Tome la medida sin ropa por detrás del hueso de la muñeca
- 5 **Pecho** - Tome la medida alrededor de la parte más ancha del pecho, justo por debajo de sus pechos/pectorales, y tome la medida alrededor del torso manteniendo la cinta paralela al suelo.
- 6 **Cintura** - Tome la medida alrededor de la cintura relajada, aproximadamente uno o dos centímetros por encima del ombligo, exhale y mida antes de volver a inhalar
- 7 **Cadera** - Tome la medida alrededor de la parte más ancha de sus caderas /nalgas. Mida todo ese contorno manteniendo al cinta paralela al suelo
- 8 **Alrededor de todo su cuerpo** - Tome la medida desde el cuello pasando por la entrepierna y acabando de nuevo en la base del cuello
- 9 **Del cuello a la muñeca** - Tome la medida desde la base del cuello al hueso de la muñeca
- 10 **Antebrazo** - Tome la medida completa del contorno poniendo un dedo dentro del metro.
- 11 **Bíceps** - Relaje el músculo, tome la medida completa del contorno poniendo un dedo dentro del metro.
- 12 **Entrepierna** - Tome la medida desde la entrepierna hasta el suelo
- 13 **Muslo** - Tome la medida completa del contorno poniendo un dedo dentro del metro.
- 14 **Pantorrilla** - Tome la medida completa del contorno poniendo un dedo dentro del metro.
- 15 **Talla actual de zapato** - No de su zapatilla de deporte

Si es posible, intente tomar las medidas con la ropa interior que va a utilizar. Si no es así, por favor asegúrese de indicarnos que las medidas han sido tomadas sin ropa interior, para asegurarnos que obtiene el mejor ajuste posible.

Al tomar medidas, póngase de pie con los músculos relajados y los pies juntos.

No se mida usted mismo. Pídale a otra persona que lo haga por usted, ya que la precisión es esencial para el buen ajuste de un traje.

Al medir, aplique presión constante en la cinta (para que no se hunda) sin pellizcar la piel. Recomendamos use cinta de medición de sastre.

¿NECESITA AYUDA?

Un miembro experimentado del equipo familiarizado con el proceso de medición, puede ayudarle en esta tarea en caso de que la necesite.

Llame al +44 (0) 1257 25 44 44 o envíe un email a rescue@ndiver.com, nuestro equipo analizará las medias y calculará el tamaño óptimo del traje, también puede venir a visitarnos y le tomaremos las medidas en nuestro taller.

¿TALLA DE ZAPATOS?

Determinar el tamaño adecuado de su zapato es esencial para un ajuste cómodo.

Si no sabe la medida, puede medirse usted mismo o visitar una zapatería cercana para saber el número exacto.

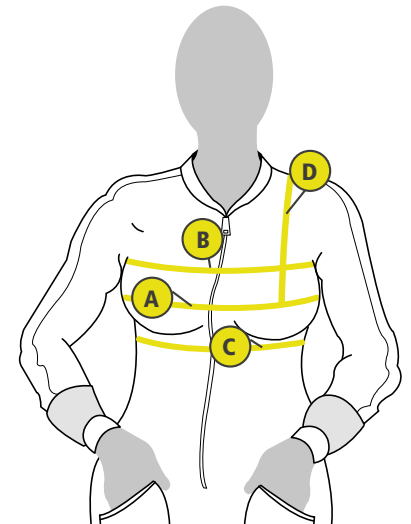

MEDIAS ADICIONALES PARA MUJERES

- A **Pecho** - Tome las medidas de todo el contorno del pecho por encima de los pezones, asegúrese de que la cinta está en paralelo al suelo.
- B **Pecho por encima del busto** - Tome las medidas de todo el contorno por debajo de las axilas en paralelo al suelo.
- C **Bajo pecho** - Tome las medidas de todo el contorno justo por debajo de sus pechos, mantenga la cinta en paralelo al suelo.
- D **De hombros a pecho** - Tome las medidas desde el hombro al centro del pecho.

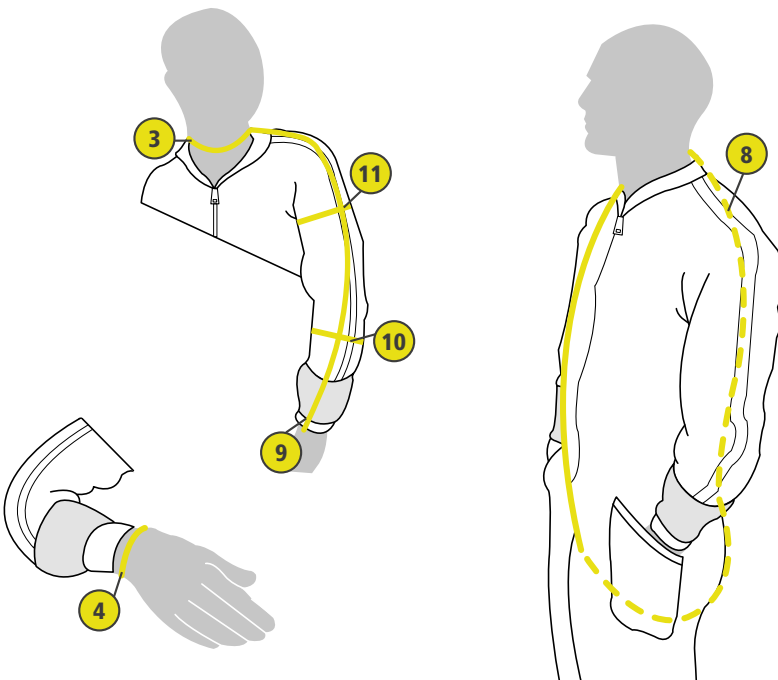





TRAJES DE RESCATE A MEDIDA PERSONALIZADO A TU MEDIDA.

¡Somos especialistas en trajes a medida, mire esta sección para ver ejemplos de trajes realizados con anterioridad, y toda la información que necesita para comenzar a diseñar sus propios trajes de rescate!



Equipo de salvavidas de St Abbs



Equipo de salvavidas de Hope Cove



Condado de Durham y Darlington



Defensa civil irlandesa



Equipo de búsqueda y rescate de la bahía



Equipo de rescate de la montaña Buxton

SU NECESIDAD. NUESTRA EXPERIENCIA. Trajes de rescate a medida



Crédito foto: Ambulancias West Midlands

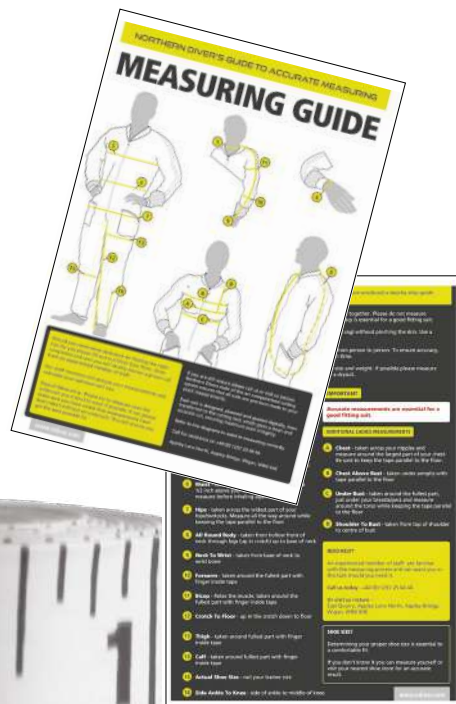
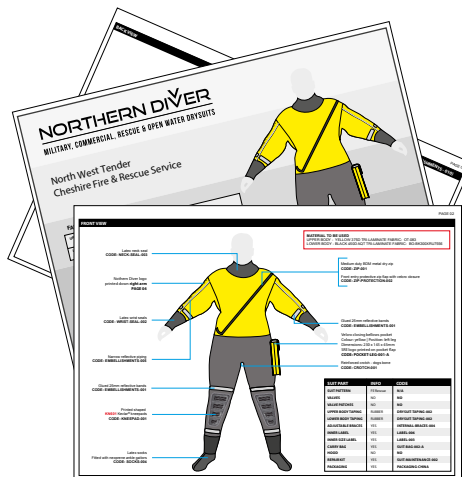

Quiero un traje, ¿Qué pasa después?

Inicialmente, su contacto designado trabajará con usted para determinar sus necesidades. Dependiendo de sus preferencias, podemos visitarlo, para pedidos más grandes o puede visitarnos, o simplemente podemos comunicarnos por teléfono o correo electrónico.

Diseñando su traje.

Queremos suministrarle el traje perfecto. Cada elemento del traje deberá ser elegido:

1. Estilos de entrada
Paginas 28, 29 y 30 para que se inspire
2. Tejidos páginas 31, 32 y 33
3. Cuello, muñequeras, cremalleras, adornos, bolsillos, rodilleras y calzado, todo debe ser especificado.
Páginas 34, 35 y 36 para detalles.

Nuestro equipo de diseño trabajará para garantizar que cada detalle se materialice a la perfección. Usted recibirá una prueba en PDF del diseño solicitado para aprobarlo. Solo cuando usted esté contento con el diseño pasaremos al proceso de producción.

¿Necesita ayuda con las medidas?

Nuestro experimentado personal está familiarizado con el proceso de medición y puede ayudarlo con esta tarea, si lo necesita.

Descargue nuestra guía de medición:
www.ndiver-rescue.com/downloads

Los vídeos sobre cómo medirse correctamente para un traje, se pueden encontrar en nuestro canal de YouTube en la lista de reproducción "Videos de procedimientos de traje":
www.youtube.com/NorthernDiverUK

¿NECESITA UN POCO DE INSPIRACIÓN?

Ejemplos de estilos de entrada delantera, trasera y de babero

Todos los trajes que se muestran están hechos a medida. Construya un traje para cualquier especificación que necesite. Cambie sellos, telas y opciones de entrada, así como agregue bolsillos para brazos / piernas, marcas, paneles reflectantes y más.

ESTILO DE ENTRADA DELANTERA

Es el traje seco más popular para operaciones de rescate y navegación.

Este diseño hace que entrar en el traje sea sencillo y sin asistencia.

La cremallera cruza en diagonal desde el hombro izquierdo hasta la cintura del lado derecho.



Equipo de rescate en alta mar de Finlandia



Instructor de rescate y bomberos de Merseyside



Departamento de salud HART



Policía de Devon y Cornwall



Equipo de rescate y búsqueda de West Midlands



Equipo de policía de Gloucestershire



Equipo de rescate en agua de Berkshire



Unidad Marítima de Gwynedd



Equipo de rescate y fuego de Greater Manchester



**Europa sud oriental D.P.P.I.
Iniciativa de preparación y prevención de desastres**



Fuerza fronteriza de la región central en UK

ESTILO DE ENTRADA TRASERA

Las cremalleras de entrada trasera están situadas entre los hombros. Se necesita asistencia para cerrar la cremallera.



Crédito de la foto: Entrenamiento de bomberos y rescate de Merseyside



Rescate en río St Caiman, Irlanda



Equipo de rescate y búsqueda - Mundesley Lifeboat



Traje seco estilo instructor



ESTILO DE ENTRADA DE BABERO

Nuestro patrón es único, diseñado con la cremallera ajustada alrededor de la cintura y se asegura mediante una hebilla de liberación rápida en la parte delantera. Entrar en el traje es tan simple como el estilo de entrada frontal.



Equipo de rescate y búsqueda Hollis



Equipo de rescate y fuego de Warwickshire



Equipo de rescate y búsqueda de los helicópteros portugueses



Crédito de la foto: Bay Search & Rescue

ELIJE EL MATERIAL DE TU TRAJE

Nuestro tejido de membrana es un sándwich de tres capas: una capa de soporte de 40 g de poliéster, 15-20 capas de una solución de caucho butílico y una capa externa de uno de los materiales enumerados a continuación. Elija un material o una combinación de telas.

AF808. Resistente a productos químicos

Un material de goma con excelente resistencia a la permeabilidad química y a la entrada general de contaminación.

El color amarillo brillante proporciona una fácil identificación de la ubicación de los usuarios. La superficie anti-adherente ayuda a la limpieza.

Utilizado en trajes salvamento en lodo para guardacostas.

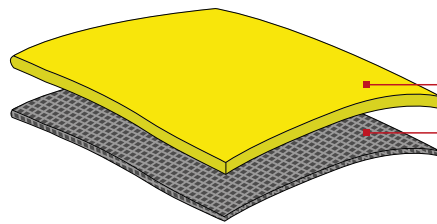

GOMA DE POLICLOROPRENO

POLIÉSTER

Colores disponibles:



Amber. Nylon Decitex

Alta resistencia al desgarro
Tacto suave
Excelente adherencia
Resistente a químicos y al agua
Hermético al aire y al agua
Fácil limpieza

Utilizado en el traje Arctic Survivor

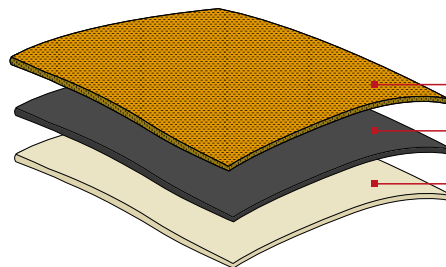

NYLON 110 DECITEX

GOMA DE BUTILO

POLY 78 DECITEX

Colores disponibles:



Nylon Tritex 210D y 400D.

Alta resistencia al desgarro
Tacto suave
Excelente adherencia
Resistente a químicos y agua
Resistente al frío (- 60 ° C)
Resistencia a la luz ultravioleta (UV)
Hermético al aire y al agua
400D en negro
210D en ámbar

Utilizado para trajes de entrenamiento de guardacostas

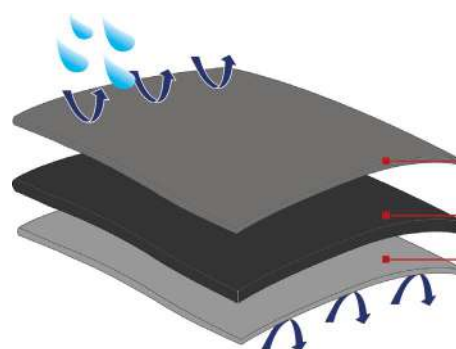

NYLON

BUTYL RUBBER

POLYESTER 75D

Colores disponibles:



Embratex tri-Lam 320D.

Nylon sintético embratex 320D totalmente transpirable con revestimiento repelente al agua. Probado para - EN ISO 14225-2: 2005 para resistencia al agua de mar y EN ISO 15027-1: 2002 para materiales, telas y componentes, resistencia al fuego, ciclos de temperatura, fugas, rendimiento, destreza y movilidad. Usando los métodos de prueba especificados en EN ISO 15027-3e: 2002

Se utiliza en la mayoría de los trajes de rescate.

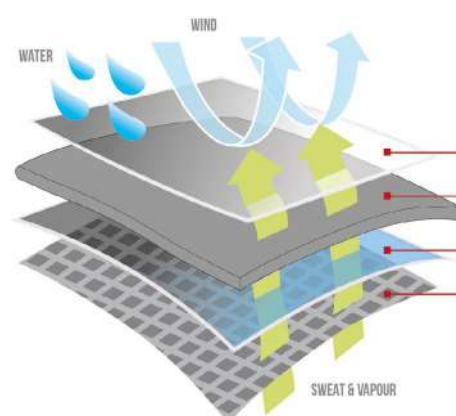

DURABLE WATER REPELLENT SPRAY [DWR]

TASLON NYLON

POLYURETHANE MEMBRANE [PU]

TRICOT MESH LINING

Colores disponibles:



Tri-laminado

375D.

Resistente al viento y al agua
Tela fuerte y duradera
Resistente a la abrasión y al desgarro
2 capas combinadas para un acabado flexible
Alto rendimiento
Peso medio
El material usado más popular

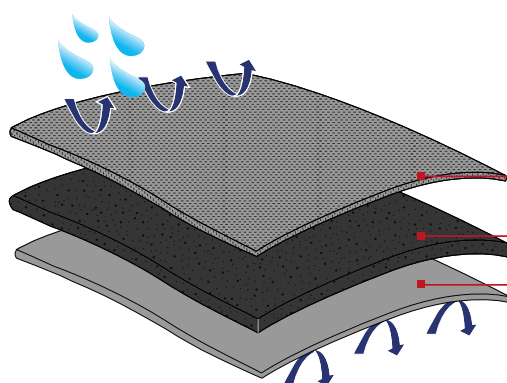

POLIÉSTER TEXTURADO

GOMA DE ISOBUTILENO ISOPRENO

POLIÉSTER IIR DE DOS CAPAS LAMINADO

Colores disponibles:



Retardante de Fuego tri-Laminado Nomex®

450D.

La estructura del tejido Nomex® es extremadamente fuerte, tiene alta resistencia al calor, es ignífugo (no se derrite ni gotea) y no reacciona con el agua

Nomex® es una marca registrada de un material de aramida resistente a las llamas desarrollado por DuPont.

Se usa en el traje de operaciones de navegación de la policía

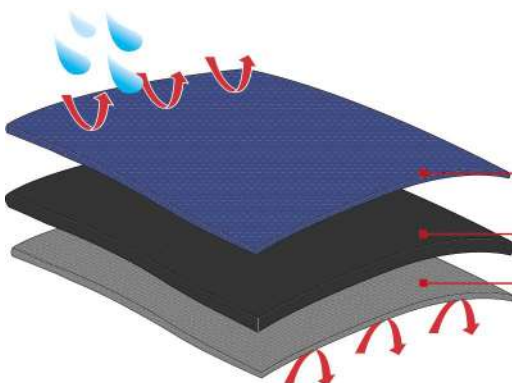

NOMEX® 280P (CREATED USING NOMEX® FIBRES)

BUTYL RUBBER

POLYESTER

Colores disponibles:



Tri-Laminado Aquatex 450D.

Se ha demostrado que si el tejido exterior está muy prieto es increíblemente resistente a la abrasión y al desgarro.

Aquatex, además de su fortaleza, es muy cómodo, lo que demuestra que es una opción muy buena para la gente que trabaja en botes y el personal de rescate, que usan sus trajes durante muchas horas seguidas.

Butyl Rubber se intercala entre las dos capas de poliéster para crear un tejido duradero y flexible.

Material preferido para formaciones

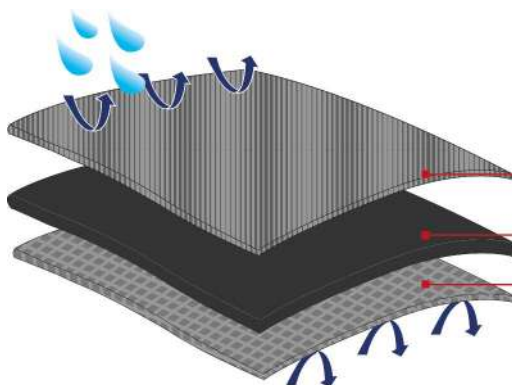

TEXTURISED TWILL POLYESTER

BUTYL RUBBER

POLYESTER TAFFETA

Colores disponibles



Cortex tri-Laminado 500D.

Conocido por su gran durabilidad, Cortex resiste el desgaste y los rasguños gracias a su fuerte capa exterior de Cordura®.

Cortex es elegido a menudo para la mitad inferior de un traje seco, cuando se requiere un cuerpo más fuerte.

Cortex también ofrece una durabilidad y resistencia al desgarro insuperables, por lo que es una opción ideal para buceadores técnicos y buceadores que aprecian la calidad de la construcción y el rendimiento.

Utilizado para trajes de entrenamiento militar

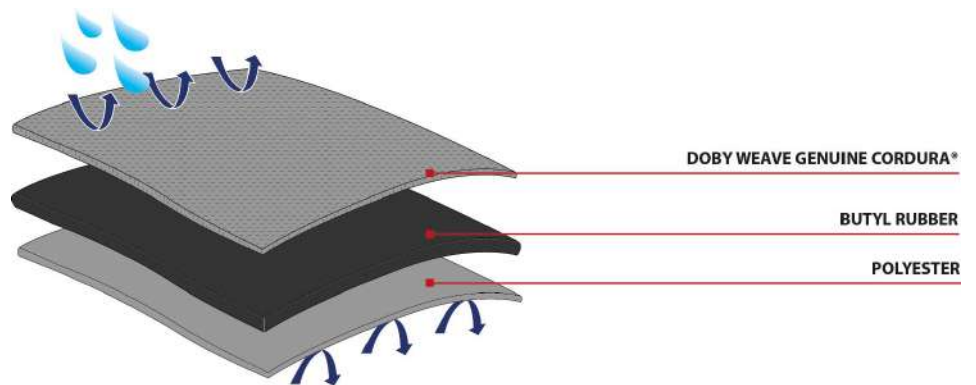

Colores disponibles:



Neopreno liso súper elástico Yamamoto.

El neopreno más flexible de la gama Yamamoto. Súper ligero, elástico/flexible.

Su resistencia a la abrasión, es más alta que los tejidos de nylon estándar por lo que es muy adecuado para trajes secos.

El grosor del neopreno varía dependiendo de las características del traje.

Forro de nylon estándar: Tiene una textura suave / lisa elástica

También ideal y súper cómodo para sellos de cuello y muñeca.

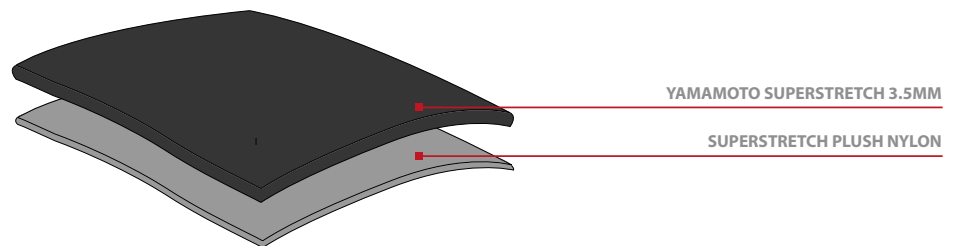

Kevlar® KN203 & KN601.

Kevlar®: peso ligero, buena resistencia a la abrasión, durabilidad y alto rendimiento. La fibra Kevlar® versátil y resistente es algo más que un entramado de hilos.

Las fibras Kevlar® de DuPont™ Kevlar® son utilizadas en una gran variedad de prendas Northern Diver para ayudar a hacerlas más seguras, fuertes y duraderas.

Una fibra suave y sedosa hecha por el hombre, 5 veces más resistente que el acero, que combina una gran resistencia con una flexibilidad ligera. Para uso en áreas de alto desgaste.

DuPont™ y KEVLAR® son marcas comerciales o marcas registradas por E.I. du Pont de Nemours and Company

Kevlar® **KN203** sin revestimiento antideslizante para una mayor flexibilidad.

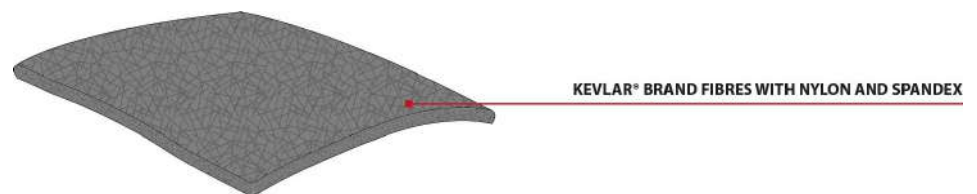

Kevlar® **KN601** está tratado con un revestimiento antideslizante para un mejor agarre.

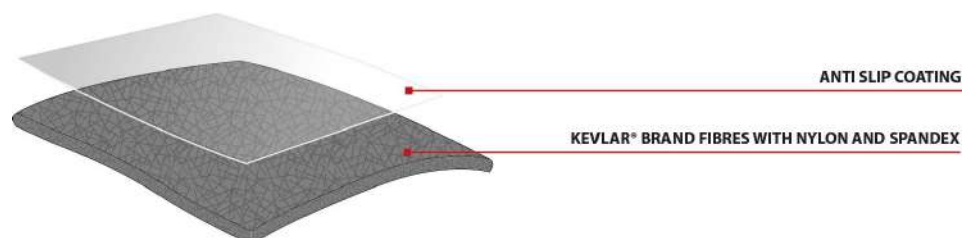

PERSONALIZA TU TRAJE DE LA CABEZA A LOS PIES

Las siguientes 3 páginas muestran las diferentes partes del traje que puede elegir para crear su traje.

SELLOS PARA CUELLO Y MUÑECAS



Cuello de neopreno- estándar invertido



Cuello de látex - estándar



Cuello de látex con calentador de neopreno



Cuello de neopreno con protector



Muñequera de neopreno- estándar



Muñequera de látex - estándar



Muñequera de látex con calentador de neopreno



Muñequera de látex con manguito protector impreso para ayudar a retirar el sello

CREMALLERAS Y PROTECCIONES PARA CREMALLERAS



Cremallera seca de metal BDM de 8 pasos de uso medio



Cremallera seca Aquaseal® YKK® estándar



Cremallera Aquaseal® YKK® Aquaseal® con tirador de barra en forma de T



Solapa con cremallera para entrada frontal con cerradura de Velcro



Solapa con cremallera para entrada trasera con cerradura de Velcro



Protección de cremallera para entrada frontal 'enrasada'



1. Cintura / entrada de babero, vista frontal



2. Muestra la versión militar con la cremallera abierta.

DETALLES



Bandas reflectantes 25 y 50mm (1\"/>



Bandas reflectantes Reflexite® 25 y 50mm (1\"/>



Ribete reflectante amplio



Tiras reflectantes adhesivas de SOLAS



Paneles reflectantes impresos



Paneles encapsulados

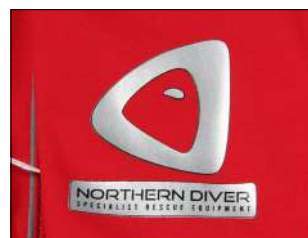

Logos impresos / Insignias



Insignias de quita y pon

BOLSILLOS EN LOS BRAZOS



Bolsillo para radio
50mm x 170mm (2" x 6.7")



Bolsillo para barras luminosas
70mm x 180mm (2.7" x 7")



Bolsillo con cremallera a prueba de salpicaduras



Pequeño bolsillo de fuele
100mm x 175mm (3.4" x 6.9")



Bolsillo para radiobaliza
95mm x 160mm (3.7" x 6.3")



Bolsillo para barras luminosas flexibles
125 x 47mm (5" x 1.9")



Barras luminosas flexibles.
Hasta 40 horas de duración.
Al presionar: 1 baja potencia, 2 alta potencia, 3 parpadeantes

BOLSILLOS EN LAS PIERNAS



Bolsillo de fuele con cierre de Velcro
145mm x 230mm (5.7" x 9")



Bolsillo transportador con cremallera
150mm x 230mm (5.9" x 9")



Bolsillo para libreta
145mm x 230mm (5.7" x 9")



Bolsillo transportador con cremallera con detalle en el frente para hacer anotaciones
150mm x 205mm (5.9" x 8")



Bolsillo de fuele con bolsillo delantero para mapa
145mm x 230mm (5.7" x 9")



Gran bolsillo de fuele expansible con ventana transparente para identificación
180mm x 250mm (7" x 9.9")



Bolsillo de fuele con seguro para cuchillo
Ver la sección de cuchillos para elegir cual necesita



Coloque un anillo de acero inoxidable en forma de "D" dentro o fuera de cualquiera de sus bolsillos

PROTECCIONES PARA LAS RODILLAS, ASIENTO Y TOBILLOS



Rodilleras de Kevlar®



Área del asiento reforzada con Kevlar®



Polainas de Neopreno para cubrir la parte superior de las botas



Polainas elásticas para cubrir la parte superior de las botas

CALZADO



Botas duraderas de suela dura - tipo 1



Botas altas de seguridad en PVC



Botas altas de súper seguridad Quattro®



Calcetines de neopreno - estándar



Calcetines de látex - 2D & 3D



Calcetines de látex con calentadores de neopreno



Calcetines de membrana totalmente transpirables



Calcetines transpirables con protección Kevlar®

¿QUÉ ESTÁ INCLUIDO EN CADA TRAJE?



La capucha está disponible en varios estilos y colores. Sellos para la cara en máscaras faciales completas, con paneles reflectantes para rescate, consulte la página 64

Bolsa de almacenamiento y cambiador. Se muestra el uso de la esterilla (abajo)



Tirantes internos elásticos y ajustables



Kit de mantenimiento del traje



Traje interior atemperado Metaluxuit



Metalux® es uno de los materiales aislantes más ligeros y de alto rendimiento disponibles.

Conserva su integridad térmica durante toda la vida útil de la prenda y está diseñada para reflejar la radiación térmica y reducir el movimiento del aire, incluso cuando está húmeda o comprimida.

CARACTERÍSTICAS

- Capa exterior de nylon ripstop ligera con un forro polar sobre la capa de metalux
- Secado rápido
- Resistente a bacterias y hongos
- Puños y estribos térmicos elásticos
- Cremallera frontal de dos vías YKK®
- Bolsillo en el pecho con cremallera y dos bolsillos en la cadera
- Bolsa de malla con cordón incluida

100g TEMPLADO

Clasificación TOG 4.2

Este modelo se utiliza más comúnmente para las condiciones de invierno del Reino Unido.

TALLAS EN STOCK

S, M, ML, MLR, MR, MLT, L, LR, LT, XL, XLR, XLT, XXL, XXLR, XXXL, XXXL

Ver la tabla de tallas a continuación

PRODUCTOS RELACIONADOS

La capa base técnica térmica, ver página 41, es ideal para su uso bajo el Metalux en unas condiciones de frío extremo.

Metalux Arctic 200/300g | Metalux Temperate | Thermalux | Thermicore | Thermicore Sub Zero X | Bodyline/Thermalskin | Inncore | Arctic Base

	S	M	MR	ML	MLT	MLR	L	LT	LR	XL	XLT	XLR	XXL	XXLR	XXXL	XXXL
ALTURA (FT)	5'4 - 5'7	5'7 - 5'9	5'7 - 5'9	5'9 - 5'11	6'0	5'9 - 5'11	5'11 - 6'1	6'2	5'11 - 6'1	6'2	6'4	6'2 - 6'4	6'2 - 6'4	6'2 - 6'4	6'4 - 6'5	6'6+
ALTURA (CM)	164.5 - 173	173 - 175	173 - 175	175 - 180	185	180 - 185	180 - 185	188	180 - 185	188	193	188 - 193	188 - 193	188 - 193	193 - 195	199+
PESO (ST)	9 - 10	10 - 11.5	12	12 - 13.5	13.5	15	13 - 14	14.5	16	14.5	16.5	17	16 - 17.5	18.5	18.5 - 19.5	19.5+
PESO (KG)	57 - 63.5	63.5 - 73	76	76 - 85.5	85.5	95	82.5 - 89	92	101.5	92	102	108	101.5 - 111	117	117 - 120	120+
PECHO (CM)	91 - 96.5	96.5 - 101.5	106.5	101.5 - 106.5	101 - 106.5	112	106.5 - 111.5	106.5 - 111.5	117	111.5 - 117	112 - 117	123	117 - 123	130	127 - 132	132+
PECHO (IN)	36 - 38	38 - 40	42	40 - 42	40 - 42	44	42 - 44	42 - 44	46	44 - 46	44 - 46	48	46 - 48	51	50 - 52	52+

La tabla con la gama completa de las tallas está disponible on-line en nuestra web: www.ndiver-rescue.com

CALIDEZ y CONFORT

Thermalux 1 pieza interior



Elegido N°1 para fuego y rescate

La capa de nylon de 4 oz encapsula un forro polar de Lycra® de alta tecnología que aporta un excelente aislamiento y flexibilidad.

La ropa interior Thermalux ofrece una solución ligera para mantener el calor.

CARACTERÍSTICAS

Confortable e increíblemente flexible

Capa exterior 100% transpirable

Fácil de poner gracias su capa exterior de nylon

Mezcla de lana / lycra de alta tecnología

Forro polar absorbente

Excelente aislamiento

Secado rápido y ultra ligero

Resistente a bacterias y hongos

Los paneles elásticos de lycra brindan flexibilidad en los hombros, la baja espalda y debajo de los brazos

Excepcional libertad de movimiento, sin sacrificar la calidez.

Los puños, las presillas elásticas para el pulgar y los estribos para los pies Thermalskin, aseguran que la prenda permanezca en su posición durante el uso.

Bolsillos en las caderas

Cremallera bidireccional YKK® no magnética

Bolsa de malla con cordón incluida

TALLAS EN STOCK

XS, S, M, ML, MLR, L, LR, XL, XLR, XXL, XXLR

Ver las tallas en la página 37

Clasificación TOG 2.3



Chaleco de manga corta/larga

En multitud de colores.

Ideal para debajo de su traje interior o traje de neopreno, se ajusta totalmente a los movimientos de su cuerpo.

Tallas: S, M, L, XL, XXL

Traje interior con forro polar Bodycore SRE



Alta calidad térmica a bajo costo

Adecuado generalmente para uso en los meses más cálidos, o como una capa base adicional en los meses más fríos.

Disponible en 2 variantes, el **Bodycore** y la versión más gruesa el **Sub Zero**.

Se adapta perfectamente al cuerpo para maximizar su rendimiento térmico y garantizar la comodidad al bucear.

CARACTERÍSTICAS

Capa exterior duradera

Forro polar de una capa súper suave

Con costuras planas

Estribos en los pies integrados

Estribos elásticos en los pulgares

SUB ZERO

DUAL FLEECE UNDERSUIT

El forro polar tiene una doble capa súper suave, que lo hace perfecto en condiciones más extremas.

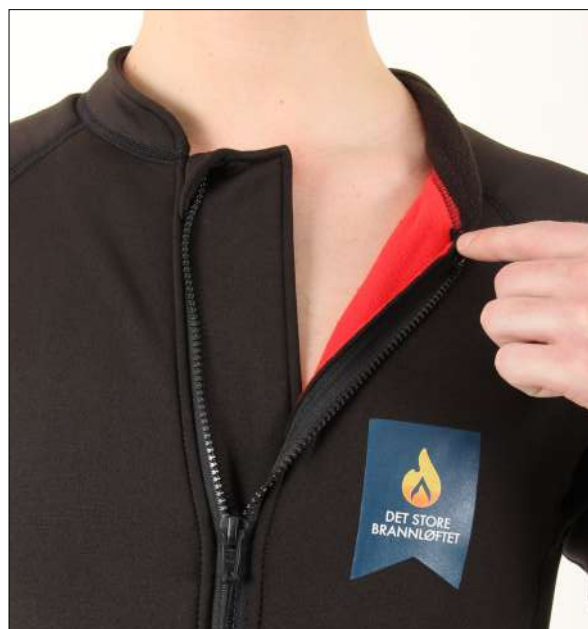

TALLAS EN STOCK

S, M, ML, L, XL, XXL, XXXL

Ver las tallas en la página 37

CLASIFICACIÓN TOG

Bodycore: 0.6

Bodycore Sub Zero: 1.4



Traje interior de 3 piezas

Proporciona una fantástica protección térmica, por encima o por debajo de la superficie. Se ajusta perfectamente al cuerpo para maximizar su rendimiento térmico y asegurar la total comodidad cuando se trabaja, bucea o en situaciones de rescate.

CARACTERÍSTICAS

- Capa exterior impresa
- Forro polar de una capa súper suave
- Con costuras planas
- Cuello de felpa súper suave
- Estribos en los pies integrados
- Cintura ajustable elástica
- Estribos elásticos en los pulgares
- Incluye HotSox
- Bolsa de malla con cordón incluida

SUB ZERO

TRAJE INTERIOR DE DOBLE CAPA

Es un forro polar de doble capa súper suave, perfecto para las condiciones más extremas con un bolsillo adicional con cremallera en el brazo derecho.

TALLAS EN STOCK

S, M, ML, L, XL, XXL, XXXL
Ver las tallas en la página 37

CLASIFICACIÓN TOG

Thermicore: 0.6
Thermicore Sub Zero: 1.4





Traje tropical Bodyline

Se puede usar como traje de baño tropical o como una capa base con nuestros calzoncillos. Los espeleólogos también utilizan el Northern Diver Bodyline debajo de los trajes de espeleología para mayor comodidad y calidez en viajes largos bajo tierra. Incluso los miembros de algunos equipos de rescate de montaña usan este traje para las noches frías en las colinas.

CARACTERÍSTICAS

Ajuste elástico: se ajusta como una "segunda piel"
Forro polar que absorbe la humedad y lycra elástica
Lengüeta de cierre con velcro.
Transpirable y ligero
Costuras cosidas de total confianza
Presillas elásticas
Estribos incorporados
Entrada delantera con cremallera

TALLAS EN STOCK

S, M, ML, L, XL, XXL
Ver las tallas en la página 37

CLASIFICACIÓN TOG

0.2



TÉRMICO TÉCNICO Traje interior de 2 piezas con capa base

Increasingly popular thermal

CARACTERÍSTICAS

Respirable
Absorbe la humedad
Diseño ergonómico
Ligero y duradero
Estribos en pulgar y pie
Ayuda a mantener la temperatura corporal central
Úselo solo o con capas térmicas
Lavable a máquina



TALLAS EN STOCK

S, M, L, XL
Tabla de tallas disponible on-line

ELECTRACORE

Chaleco calentador recargable, ideal para debajo de los trajes secos



Proporciona un calor completo al cuerpo cuando se trabaja en condiciones de frío.

El Northern Diver 'Electracore' chaleco calentador ha sido diseñado y fabricado pensando en su comodidad y calidez. Las tres configuraciones de calor le permiten elegir una temperatura que se adapta a usted, si lo desea puede aumentar o disminuir la temperatura. El interruptor se ha colocado en una posición de fácil acceso a la izquierda de su pecho, lo que garantiza que incluso cuando usa su traje en rescate, el botón sigue siendo de fácil acceso.

El 'Electracore' se ha realizado utilizando una cubierta flexible de neopreno negro de 3.0 mm, además, incorpora un forro polar interior ajustado que mantiene la comodidad para el usuario, a la vez que aísla y refleja el calor nuevamente en el cuerpo, por lo que incluso si el chaleco está apagado, todavía habrá notables beneficios térmicos.

El color del botón de encendido/apagado identificará el calor del chaleco. Con un tiempo de ejecución de hasta diez horas, la batería de iones de litio "inteligente" durará varias inmersiones.

Los paneles de calor incorporados son impermeables, aprobado por la CE y cumple con las normativas EN 61000-6-1:2019, EN 61000-6-3:2007/A 1 :2011/AC:2012. Tenga en cuenta que la batería no es resistente al agua.

Esta prenda ha sido diseñada para utilizarse debajo de un traje seco tanto dentro como fuera del agua.

¿Por qué usar un chaleco térmico?

- La eficiencia laboral aumenta
- La seguridad laboral aumenta
- La movilidad es mejor (no es necesario usar varias capas)
- La comodidad aumenta

TALLAS EN STOCK

S, M, L, XL, XXL

1000 MA	Ajuste Alto	Ajuste Medio	Ajuste Bajo
Temperatura	50 grados	40 grados	25 grados
Duración	4 horas	7 horas	10 horas
Color de la luz	Rojo	Azul	Verde



Pack de la batería





DRYSOX

PROTECCIÓN RESPIRABLE E IMPERMEABLE

Certificado por: BS EN ISO 12947-2

Calcetines que absorben la humedad, anti bacterianos, transpirables y 100% impermeables, diseñados con un tejido de tres capas para un rendimiento superior. Perfecto para innumerables aplicaciones en condiciones húmedas donde es esencial mantener los pies calientes, secos y cómodos. Ligero, de alto rendimiento, fácil de lavar y con un ajuste perfecto sin costuras. Diseñado para detener la entrada de agua, tierra o arena.

Características:

Antibacterial y antihumedad
Ligero y cómodo
Ajuste perfecto sin costuras, alto rendimiento
Fácil de lavar

Opciones de longitud de pantorrilla y rodilla
Materiales: Oeko-Tex 100 certificado
Tallas disponibles: UK 4-12, US 5-13, EU 37- 46



HotSox

Mantenga sus pies calientes. Longitud media con forro polar de alta absorción. Cerradura plana cosida sin costuras elevadas. Tallas disponibles: UK 3-13 - US 4-14 - EU 36-47



Bodyline socks

Mantenga sus pies aún más calientes. Cerradura plana cosida sin costuras elevadas. Protector del talón y corte para adaptarse perfectamente. Tallas disponibles: UK 5-13 - US 6-14- EU 38-47



Temperate socks

Neopreno súper elástico de 3.0mm. Costuras cosidas con junta plana de bajo perfil. Acabado liso y ajuste cómodo. Tallas disponibles: UK 5-10 - US 6-11 - EU 38-44



Traje de neopreno de búsqueda y rescate de 4.0mm

Estilo de entrada frontal con capucha independiente

Ideal para operaciones de helicóptero / búsqueda y rescate

Neopreno súper elástico rojo y amarillo de alta visibilidad

Forro de titanio Ti-Ax® Thermacote®

Entrada frontal con cremallera YKK®

Costuras cosidas y triples pegadas

Cuello de neopreno suave a la piel

Cuello con cierre de velcro

Sellos de neopreno suave en muñecas y tobillos

Refuerzos en codos, rodillas y áreas de asiento

Tallas: S, M, L, XL, XXL



Traje de neopreno de búsqueda y rescate de 4.0mm

2 piezas con capucha a juego independiente

Traje de una pieza de alta visibilidad con una chaqueta corta
Neopreno súper elástico y forro de titanio Thermacote Ti-Ax
Cremalleras YKK® de entrada frontal con cuello de lengüeta anti-roce

Costuras cosidas y triples pegadas

Ambos equipados con bolsillo frontal en la pierna y anillo en D de plástico

Una pieza está equipada con bolsillos para los brazos

Cuello suave, sellos en muñecas y tobillos

Rodilleras Kevlar®

Tallas: S, S-W, M, M-EW, L-W, XL, XXL, XXL-S, XXL-ES

W = AMPLIO, E = EXTRA, S = CORTO. *Stock disponible limitado.*



PONGA SU LOGO EN EL KIT

Podemos ayudarle a diseñar y desarrollar un escudo, logotipo o lo que necesite para personalizar sus prendas.

Estos ejemplos muestran la marca del servicio de bomberos y rescate de Mauricio.



Tenemos una gran selección en botas de agua

Fabricadas en un neopreno flexible con un revestimiento de titanio único para una retención de calor fantástica y una comodidad adicional.

Color: Negro

(Otros colores bajo pedido)

Tallas UK 3-13 - US 4-14

EU 36-47





Traje de neopreno de 7.0mm súper elástico

Estilo de entrada trasera con capucha independiente

Neopreno súper elástico
 Revestimiento de titanio Ti-Ax® de Thermacote®
 Entrada trasera horizontal con cremallera YKK®
 ; gklmjYk [gkàYk q'ljñd k'h] _Y\Yk
 Cuello de neopreno suave a la piel
 Cuello de cierre de velcro
 Sellos de neopreno suave en muñecas y tobillos
 Refuerzo en rodillas, asiento y entrepierna

Tallas: S, M, ML, L, XL



Traje de neopreno de entrada trasera súper elástico

Disponibles en 3.0mm y 5.0mm

Neopreno súper elástico
 Revestimiento de titanio Ti-Ax® de Thermacote®
 Entrada trasera vertical con cremallera YKK®
 Costuras cosidas y triples pegadas
 Cuello de neopreno suave con lengüeta de cierre de velcro.
 Sellos de neopreno suave en muñecas y tobillos
 Cierre de velcro ajustable en la parte posterior del cuello.
 Protección en codos y rodilleras.

Tallas: S, M, ML, L, XL, XXL



Traje de neopreno de 5.5mm/6.5mm Semi Tech

2 piezas con capucha a juego independiente

Traje largo de 5.5mm con revestimiento de titanio Ti-Ax® Thermacote®, chaleco protector térmico integrado y entrada trasera con cremallera YKK®

Traje corto de 6.5 mm con revestimiento de titanio Ti-Ax® Thermacote® y entrada frontal con cremallera YKK® Costuras cosidas y triples pegadas

En aguas más frías, el traje corto se puede usar sobre el traje largo

Sellos suaves en tobillos y muñecas

Cremalleras en los tobillos y calentadores en las muñecas

Tallas: S, M, L, XL, XXL



Traje de Neopreno de 4.0mm/6.00mm Storm

Entrada frontal con capucha independiente

Traje de neopreno súper elástico principalmente de 6.0mm, con entrada frontal y cremallera YKK® zip, en algunas áreas el grosor es de 4.0mm para obtener una extra flexibilidad (axilas, codos, rodillas y entrepierna)

Con revestimiento de titanio Ti-Ax® Thermacote® Costuras cosidas y triples pegadas

Cuello de neopreno suave con cierre de velcro

Sellos suaves en tobillos y muñecas

Protecciones en las áreas de rodilla y asiento

Tallas: S, M, ML, MLT, L, LT, XL, XLT, XXL, XXXL



Todos los Equipos de Flotación Individual de Northern Diver se benefician de un resistente exterior Ripstop Cordura® Ripstop 500D, combinado con espuma de flotación interna con aprobado ISO

Tallas de los modelos Evo Pro 5 y Evo Pro 6:

Medium (>90N)

Pecho mayor de 106cm (42"), peso 76kg (167.5lb)

Large (110N)

Pecho mayor de 116cm (46"), peso 95kg (209.4lb)

XL (>120N)

Pecho mayor de 142cm (56"), peso 115kg (253.5lb)

Dimensiones de los paneles encapsulados:

S: 150x50mm (5.9"x 2"), L: 300x100mm (11.8"x 3.9")

Podemos imprimirlos con logotipos personalizados bajo pedido



ARCTIC SURVIVOR EVO PRO⁵

EN 12402-5:2006 y 12402-6:2006

Características

Arnés de pecho extraíble

Incluye un cabo de anclaje tipo Cowtail con mosquetón y anilla de acero INOX 316, aprobado por la CE y en conformidad con EN 12275:2013, EN 362:2004/B), kN26 (↔) y kN9 (↕)

Tirantes ajustables con costuras reflectantes

Bandas reflectantes Reflexite® de 25 mm (1")

4 placas porta materiales en el frontal y 1 en la trasera

Anillas de plástico en D (parte inferior de los bolsillos)

Hebillas de liberación rápida con una sola mano

Dos bolsillos frontales con cierre de velcro, con anillos en D de plástico internos / puntos de sujeción y orificios de drenaje

Silbato extraíble de color naranja sin bola

Correa en la entepierna extraíble de 25 mm (1") (negro)

Paneles de identificación extraíble en la parte posterior (personalizable)

Costuras reforzadas en zonas de máximo roce

Crédito de la foto: Entrenamiento del equipo de rescate, Wisconsin, USA



Este chaleco de flotación personal está
avalado por los guardacostas de **USA**

evopro⁶

ARCTIC SURVIVOR

EN 12402-5:2006 y 12402-6:2006



Características

Arnés de pecho extraíble

Incluye un cabo de anclaje tipo Cowtail con mosquetón y anillo de acero INOX 316, aprobado por la CE y en conformidad con EN 12275:2013, EN 362:2004/B), kN26 (↔) y kN9 (↕)

Tirantes acolchados ajustables con detalles reflectantes

Bolsillos de almacenamiento resistentes a enganches

Test de carga del sistema probada a 3.2 kN, cumpliendo con los estándares de prueba ISO 12402

Bandas reflectantes Reflexite® de 25 mm (1")

4 placas porta materiales 2 en el frontal y 2 en los hombros

Anillos de plástico en forma de D (parte superior e inferior de los bolsillos)

Hebillas de liberación rápida con una sola mano

Dos bolsillos frontales con cierre de velcro, con anillos en D de plástico internos / puntos de sujeción y orificios de drenaje

Silbato extraíble de color naranja sin bola

Correa en la entrepierna extraíble de 25 mm (1") de alta visibilidad (amarilla)

2 paneles de identificación extraíbles en la parte posterior (personalizables)

Bolsillo extraíble con barra de luz en la parte posterior, se adhiere a la pestaña de tela y aloja nuestras Flexi-lights que están disponibles en 5 colores (consulte la sección de iluminación para obtener información sobre el producto)

Banda antideslizante en la cintura que evita que el chaleco se suba cuando está en uso

Calentador de manos interno / bolsillos para documentos

Las costuras reforzadas fortalecen las áreas de alto desgaste.

Bolsa de transporte incluida



Tallas del modelo Evo X PFD:

Medium (>75N)

Pecho mayor de 106cm (42"), peso 76kg (167.5lb)

Large (80N)

Pecho mayor de 116cm (46"), peso 95kg (209.4lb)

XL (>85N)

Pecho mayor de 142cm (56"), peso 115kg (253.5lb)

ARCTIC SURVIVOR

EVO X

EN 12402-5:2006 y 12402-6:2006

Características

- Arnés de pecho extraíble de 38mm (1.5")
- Incluye un cabo de anclaje tipo Cowtail con mosquetón y anilla de acero INOX 316, aprobado por la CE y en conformidad con EN 12275:2013, EN 362:2004/B), kN26 (↔) y kN9 (↕)
- Correas acolchadas ajustables para los hombros con detalles reflectantes
- Bolsillos de almacenamiento del sobrante de las correas para evitar el peligro de enganche
- Test de carga del sistema probada a 3.2 kN, cumpliendo con los estándares de prueba ISO 12402
- Bandas reflectantes Reflexite® de 25 mm (1")
- Ribete reflectante
- 4 placas porta materiales delanteras y traseras
- Anillas de plástico en forma de D
- Bolsillo frontal con cremallera
- Silbato extraíble de color naranja sin bola
- Correa en la entrepierna extraíble de 25 mm (1") de alta visibilidad (amarilla)
- 2 paneles de identificación extraíbles en la parte posterior (personalizables)
- Bolsillo extraíble con barras de luz en la parte posterior, se adhiere a la pestaña de tela y aloja nuestras Flexi-lights que están disponibles en 5 colores (consulte la sección de iluminación para obtener información sobre el producto)
- Banda antideslizante en la cintura que evita que el chaleco se suba cuando está en uso
- Las costuras reforzadas fortalecen las áreas de alto desgaste.
- Calentador de manos interno / bolsillos para documentos
- Bolsa de transporte incluida

Crédito de la foto: Unidad MVS Rushdort



RESCUE 900P

EN 12402-5:2006



Características

- Cabo de anclaje tipo Cowtail con mosquetón con cierre de rosca (opcional)
- Arnés de pecho de rápida liberación
- Correas ajustables para los hombros con costuras reflectantes
- 1 placa porta materiales y un anillo en forma de D de plástico fijo en el pecho
- Panel reflectante de cinta SOLAS extraíble en la parte posterior
- Bolsillos con cremallera (malla en el lado derecho y neopreno en el lado izquierdo)
- Bolsa plegable en la parte trasera diseñada para albergar cuerdas
- Correa en la entrepierna extraíble de 25 mm (1") negra
- Silbato extraíble de color naranja sin bola

Tallas del modelo Rescue 900P:

Medium (>75N)

Pecho mayor de 106cm (42"), peso 76kg (167.5lb)

Large (80N)

Pecho mayor de 116cm (46"), peso 95kg (209.4lb)

XL (>85N)

Pecho mayor de 142cm (56"), peso 115kg (253.5lb)

Bolsa trasera para cuerdas



DISEÑE EL CHALECO A SU GUSTO...

Usted puede diseñar a su gusto cualquiera de nuestros Equipos de Flotación Individual. Cambie los colores, los estilos-tamaños de los bolsillos, los tamaños de los paneles y los logotipos, agregue más funciones o elimine lo que no le guste. Para este tipo de personalizaciones se solicitará una cantidad mínima. **Póngase en contacto con el equipo de rescate para que le ayude.**



Accesorios para chalecos



EN 12275:2013
EN 362:2004/B



COWTAIL (amarillo o negro)

No elástico: 500mm (19.7") incluye la anilla
Elástico: 950mm (37.4") incluye la anilla

MOSQUETÓN CON DOBLE CIERRE

Longitud total: 125mm (4.9"), Abierto: 23mm (0.9"),
MSS 26kN. Aprobado por la CE

PANELES PERSONALIZADOS

Panel personalizado (Pedido mínimo de 15 unds)
300x100mm (11.8"x3.9") o 100x50mm (3.9"x1.9")



MOSQUETÓN CON CINTA

Cinta negra: 25mm (0.9")
Longitud: 5m (16'4")

CORREA DE ENGANCHE

Talla única
Ajustable

SILBATO SIN BOLA

Talla única, no se corroe
Solo disponible en color naranja

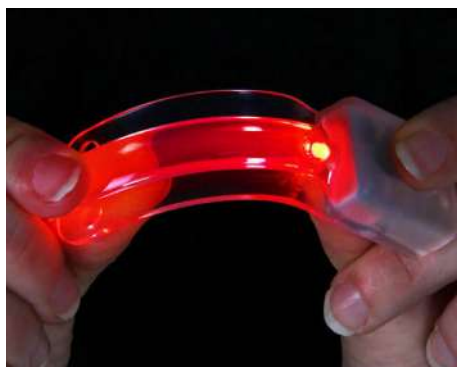

BARRAS DE LUZ FLEXIBLES - Dimensiones: 110 x 25 x 12mm

Disponible en 5 colores
Visite la sección de iluminación para más información

BOLSILLOS EXTRAIBLES PARA LAS BARRAS FLEXI-LIGHT

Talla única: 150x50x30mm (5.9"x1.9"x1.2")
Cierre de seguridad de velcro

CINTAS DE RESCATE

Kit de seguridad versátil que se enrolla de forma compacta y cabe perfectamente en el bolsillo frontal del chaleco de flotación. Ideal para utilizar en situaciones de rescate.

Materiales: Cinta de nylon de 25mm (0.9")

Cinta: 4m (13'1")

Se utiliza como cinta de remolque o ancla, con ambos extremos cosidos
Peso: 146g | Color rojo brillante

Cinta: 5m (16'4")

Con solo un extremo cosido
Peso: 188g
Color amarillo (alta visibilidad)





LUG POUCH

ELIJA LA BOLSA QUE MEJOR SE ADAPTE A SU TIPO DE RESCATE



Diseñado específicamente para ofrecer una excelente utilidad en cualquier situación de rescate. El **Lug Pouch** puede transportar cualquier cosa, desde mosquetones, cintas y Flexi-Lights, hasta equipos médicos, que pueden guardarse en la bolsa de almacenamiento **Lug Pouch** antes de su uso, y de esta manera estar siempre listo ante cualquier llamada.

Características de la bolsa Lug Pouch

- El velcro se ajusta de forma segura a los chalecos de flotación personal y a la bolsa de almacenamiento
- Se ajusta perfectamente a nuestros modelos Evo Pro 5 y 6
- Almacenamiento accesible sin hacer la chaqueta incómoda
- Se adapta al panel encapsulado extraíble personalizado
- Espacio adicional para colocar nuestros palos Flexi-Light
- Dispone de una cinta para su extracción fácil y rápida con una sola mano
- Gran espacio interior con compartimento dividido
- El exterior de malla elimina el riesgo de acumulación de agua
- Medida: 305 x 160 x 40mm (12" x 6.3" x 1.6") aprox.

Características de la bolsa de almacenamiento

- Fácil de montar y dispone de múltiples apartados
- Acceso rápido
- Espacio para **8 Lug Pouches**
- Fuertes asas de cinta de 25mm (0.9") para su transporte
- Ganchos de seguridad versátiles de acero inoxidable 316 y anillos en D
- Se pliega a un tamaño compacto y transportable
- Medida de la bolsa: 700 x 750mm (27.6" x 29.5") approx.

Barritas de luz Flexi-light se venden por separado

Paneles disponibles, se venden por separado

Mosquetones, se venden por separado

Cintas de rescate, se venden por separado



Designed with Mountain Rescue England & Wales, P.B

EN 12402-2

Es prácticamente imposible enviarlo por aire, dispone de cartuchos de CO2

Chaleco salvavidas automático 275N



El chaleco salvavidas **Northern Diver Arctic Survivor 275N**, está provisto de un cilindro de inflación de CO2 de 60 g (2.1 oz).

Es un dispositivo de alto rendimiento para uso en alta mar y condiciones ambientales severas, cuando se requiere la máxima protección o cuando se usa ropa resistente al agua.

Este chaleco salvavidas ayuda a evitar el ahogamiento de quienes no pueden ayudarse a sí mismos, por ejemplo, si están inconscientes.

Este chaleco salvavidas ha sido diseñado en colaboración con organizaciones de capacitación de rescate responsables de servicios de emergencia. Se puede personalizar con logotipos.

CARACTERÍSTICAS

Cartucho auto hinchable de 60g (2.1oz) de CO2 Silbato y tubo de inflado oral

Bolsillo ajustado al lado izquierdo de la chaqueta para las barras Flexi-Light, tenga en cuenta que las Flexi-Light no están incluidas

Correas ajustables en la entrepierna

** No se puede garantizar que este artículo sea el adecuado en todos los casos cuando un usuario inconsciente usa ropa o impermeables pesados. Durante las pruebas se ha demostrado que es correcto en la gran mayoría de los casos.*

TALLAS EN STOCK

Talla única/ajustable

COLORES

Rojo o Azul



El modelo (Chris) lleva el chaleco salvavidas 275N totalmente inflado, mira el vídeo en: ndiver-rescue.com



Medidas empaquetado:

Alto: 30 cm (11.8")

Ancho: 18 cm (7")

Fondo: 10 cm (3.9")

APROBADO POR SOLAS

Chaleco salvavidas de doble cámara 275N

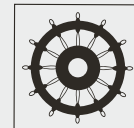

0098/2019



El **chaleco salvavidas 275N** tiene dos cámaras independientes, dos infladores automáticos UML con cables de activación manual y un inflador oral Halkey Roberts adicional. Una correa para la cintura y dos correas para la entretierna, todas con hebillas de liberación rápida, aseguran el chaleco salvavidas. También se incluye una luz de rescate, un "Buddy line" para unir varios chalecos y una placa porta materiales de 4 vías (para añadir objetos).

CARACTERÍSTICAS

Cubierta exterior de PVC rojo, grosor del PVC: 0.5 mm (0.2 ")

Peso del PVC: 630 g (22.2 oz) por m²

La resistencia a la rotura es superior a 120 kg (264 lb)

Dos infladores automáticos UML

Un inflador oral Halkey-Roberts

Luz de rescate

Lazo de elevación línea de vida de un 1m (3'3)

Placa porta materiales de 4 vías (lado izquierdo)

Silbato de señal UTX

Ventana para la luz de rescate 80x45mm (3.1"x1.8")

Cinta reflectante certificada por SOLAS 50 mm (1.9 ")

Hebillas de cierre de acero inoxidable 316

Lazo de elevación

Cremallera doble de apertura rápida YKK® 25mm (1")

Peso del chaleco salvavidas: 1,6 kg (3,5 lb)

LxWxH inflado: 70x40x5cm (27.5 "x 15.7" x 2")

Dos vejigas independientes: material de vejiga recubierto de uretano para mayor resistencia y durabilidad

Grosor del tejido de la vejiga: 0.3 mm (0.01")

Peso de la vejiga: 280 g (9,9 oz) por m²

Correas en la entretierna de liberación rápida con detalles reflectantes

TALLAS EN STOCK

Talla única/ajustable

El modelo (Dan Cottrell) nos muestra el **chaleco de doble cámara 275N** totalmente hinchado.

Vea el hinchado del chaleco en nuestra web:

www.ndiver-rescue.com



EN 12402-3

Chalecos salvavidas manuales y automáticos 150N



Nuestros chalecos de rendimiento superior en el agua son muy visibles cuando están inflados. Disponibles en dos estilos, **manual y automático**, estos chalecos salvavidas clásicos son compactos y cómodos para el uso diario, adecuados para nadadores y no nadadores, tanto en aguas costeras como en alta mar, estos chalecos se pueden usar en todas las condiciones climáticas.

Elija el chaleco que mejor se adapte a usted.

Para el funcionamiento del **chaleco salvavidas manual**, el usuario debe tirar de un cordón de tracción que dispara un dispositivo que activa el inflado del chaleco salvavidas. El usuario debe estar consciente para manipular estos chalecos.

El **chaleco salvavidas automático** funciona con un elemento en el mecanismo de inflado que reacciona con el agua y activa automáticamente el cartucho de gas, que infla las cámaras de aire de las chaquetas. Perfecto para situaciones en las que la persona está inconsciente.

CARACTERÍSTICAS

Chaqueta con cierre de velcro

Dispone de un cilindro de inflado de CO2 de 33 g (1.2 oz)

Silbato sin bola y tubo de inflado

Placa porta materiales de 4 vías (lado izquierdo)

Cinta reflectante certificada por SOLAS 50 mm (1.9 ")

Arnés resistente

El arnés integrado ofrece una hebilla de acero inoxidable 316 que incluye un "anillo D" para unir una línea de vida

Diseño compacto y ligero

Correas de entrepierna con ajuste y liberación rápida.

Bolsillo con cremallera ubicado a la izquierda

Cubierta exterior duradera y duradera



TALLAS EN STOCK

Talla única/ajustable



FORMACIONES SOBRE LOS CHALECOS SALVAVIDAS



Estamos autorizados a dar servicio, mantener y reparar varios tipos de chalecos salvavidas.

Inspeccionamos y comprobamos la presión de su chaleco salvavidas, reemplazamos piezas desactualizadas, defectuosas o corroídas y emitimos un certificado de servicio.

Todos los chalecos salvavidas se someterán a una inspección rigurosa por parte de un técnico totalmente calificado, para garantizar que se ajuste a su propósito y maximizar su rendimiento si es necesario en caso de emergencia.

Recomendamos que los chalecos salvavidas sean revisados cada 12 meses por un agente calificado.

Ofrecemos cursos para individuales o para grupos, contacte con Craig Craig McColl para conocer las fechas y precios +44 (0) 1257 25 69 34

Chalecos Salvavidas. Accesorios

¿Cuál es la diferencia entre un chaleco salvavidas y un chaleco de flotabilidad?

No se puede garantizar que las ayudas a la flotabilidad vuelquen un cuerpo inconsciente y lo sostengan en el agua. Los chalecos salvavidas, si se usan adecuadamente y están en buenas condiciones, están diseñados para mantener sus vías respiratorias libres de agua, incluso si está inconsciente o lesionado.



KIT DE SERVICIO ANUAL

CARTUCHO CON CO2 INCLUIDO



KIT DE SERVICIO ANUAL

CARTUCHO SIN CO2



KIT DE RECAMBIO

MEDIDA ÚNICA



CARTUCHOS DE CO2

Medidas: 60g (2.1oz) y 33g (1.2oz)



CAPUCHA

Diseñado para encajar sobre su cabeza y chaleco salvavidas inflado, para hacerlo más visible y reducir la cantidad de aerosol que inhala. Se suministra en una bolsa de almacenamiento que se sujeta al chaleco salvavidas mediante un cierre de velcro.

Talla de la capucha: Talla única
Tamaño de la bolsa:
120 x 120mm (4.7" x 4.7")



Máscara facial completa Guardian de OTS

Diseñada para satisfacer las exigentes necesidades del buzo comercial o profesional de hoy en día. Aprovecha las mejores funciones que se encuentran en otras máscaras faciales completas, con características únicas diseñadas por OTS.

El regulador de la segunda etapa está montado horizontalmente cerca a la cara del buzo. Este diseño minimiza la diferencia en la presión ambiental ejercida entre el mismo y el cuerpo del buzo, independientemente de su posición, eliminando la necesidad de ajustes manuales.

Un mecanismo de bloqueo asegura la segunda etapa a la máscara para permitir su extracción para la limpieza y el almacenamiento posterior a la inmersión. Como precaución de seguridad, el mecanismo de bloqueo se encuentra dentro de la máscara para evitar su liberación accidental durante el buceo.

Otra característica notable de diseño es el uso de un doble sello facial. Esto permite que una sola máscara se ajuste a más tipos de caras. Así podemos olvidarnos de adaptadores para caras más pequeñas. Deben medir su cara para pedir la máscara facial completa del tamaño correcto, o no podrá compartir la máscara entre buzos con caras de diferentes tamaños.

Máscara facial completa Spectrum de OTS

Lo mejor de ambos mundos para buceadores. Puede disfrutar de los beneficios de una máscara facial completa al mismo tiempo que usa sus propios reguladores, eliminando así los grandes costos que a veces van asociados con este tipo de máscaras.

La máscara facial completa Spectrum ofrece una visualización excepcional y un amplio campo visual. Está diseñada para temperaturas del agua inferiores a 10°C y es adecuada para el buceo en aguas frías, sin embargo, recuerde que, en última instancia, el regulador de la segunda etapa que se utiliza dicta su rendimiento en agua fría.

Probada de acuerdo con el estándar europeo EN 250:20141 y tiene una profundidad máxima de inmersión de 50m (164'). Está también probada para aplicaciones de buceo con aire respirable según EN12021.

Interruptor de bloqueo con indicador

Solución diseñada ergonómicamente para un sistema de respiración de un solo punto. El interruptor de bloqueo se desarrolló para permitir que el buzo cambie del cilindro principal al de reserva con una acción fácil con una sola mano.

Una vez que se cambia al cilindro de rescate, la luz LED sobresaldrá e iluminará. El punto luminoso también es visible en el interruptor.

Tiempo de duración de la luz de 30 horas (constante). Cuando la batería esté baja (quede 1 hora), la luz parpadeará para indicar batería baja. La luz LED es muy fácil de reemplazar. La unidad completa está disponible como una pieza de repuesto que se reemplaza simple y rápidamente por un anillo de seguridad.

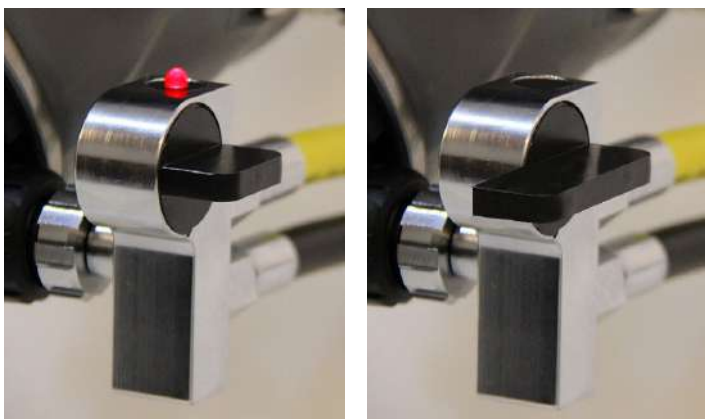

Interruptor de bloqueo estándar sin indicador (también disponible)



EM-OTS2 de OTS

Conjunto de auriculares y micrófono

Diseñados para permitir al usuario conectar las comunicaciones por cable o por agua a un casco o una máscara facial completa. Micrófono de calidad de estudio ME-16R Hot Mic® con cancelación de ruido, resistente al agua salada y resistente a la presión.



Buddy phone de OTS

Transceptor a través del agua

Excelentes comunicaciones a través del agua en una plataforma compacta y asequible. Incluye menús de voz a través del botón de pulsar para hablar para controlar el canal, el volumen, el silenciador y un Hot Mic® o Súper Mic® patentado.



SSB-2010 de OTS

Unidad de buceo de 4 canales

Unidad de buceo de 5 vatios diseñada con equipos profesionales de búsqueda y rescate. Las características estándar incluyen: transmisor operado por voz, control de pulsar para hablar, silenciador, volumen de los auriculares, menú de voz, transductor extraíble y un diseño resistente.



MK-7 de OTS

Buddyline estación de 2 buzos

Un intercomunicador de aire compacto y autónomo que proporciona comunicaciones claras en el modo de 4 hilos (round robin). Diseñado específicamente para que los equipos de búsqueda y rescate tengan un dispositivo de comunicación subacuático que requiera un tiempo de configuración mínimo.



OTS

ComBox estación de 1 buzo

El ComBox, un intercomunicador de aire compacto y autónomo para 1 buzo, permite comunicaciones claras de 2 cables utilizando un potente amplificador de 20 vatios. Con un resistente control PTT y Altavoz frontal de "bala de plata", el ComBox ofrecerá años de servicio confiable.



MK2 de OTS

DCI estación de 2 buzos

El versátil MK2-DCI proporciona a uno o dos buceadores comunicaciones claras en modo de 2 o 4 cables. En el modo de 4 hilos, se pueden "apilar" hasta 6 buzos y comunicarse entre sí.



SP-100D-2 de OTS

Estación de 2 canales

El SP-100D2 utiliza circuitos de procesamiento de señal digital (DSP) de última generación para garantizar un gran rendimiento y claridad. Funciona con todos los dispositivos subacuáticos acústicos de banda lateral única dentro del alcance y en la misma frecuencia. Compacto y funciona con 16 pilas alcalinas AA.



STX-101 de OTS

Estación de 4 canales

El transceptor de superficie Aquacom® STX-101 es un teléfono subacuático de 5 vatios, multicanal y banda lateral única, diseñado para los equipos profesionales de búsqueda y rescate.

El STX-101 ofrece cuatro canales que coinciden con el SSB-2010.

Contamos con una gama completa de equipos de buceo comerciales.
Consulte nuestra web para obtener más información. www.ndiver-commercial.com

Manta

Cascos SAR

Casco de rescate técnico multifunción de alto rendimiento para los trabajos más exigentes, con la facilidad de adaptarse a una gran variedad de accesorios.

Utilizado por muchos equipos de bomberos, guardacostas, ambulancias y rescate en todo el mundo.

Hay 3 variaciones del modelo Manta disponibles: MH/2, MH/3 y MH/4.

De acuerdo a:

EN 14052:2005

Casco de seguridad de alto

rendimiento PAS 028:2002

Casco de seguridad marina

FS/ATV1

Casco para conducir Quads

Casco ecuestre EN 1384

Protección auditiva EN 352-3:1997

Protección ocular industrial EN

166:2002

Trabajos de altura / Montañismo EN 12492

Resistencia a las llamas EN 397

Conjuntos de protección para rescate

técnico NFPA1951:2007

Ropa y equipo de protección en

operaciones y aguas superficiales

NFPA1952:2010

Estándar nacional estadounidense

para la protección industrial de la

cabeza, Edición 2010 ANSI Z89, 1 Tipo

2 Clase C

Cascos de bomberos para extinción de incendios forestales (Solo en MH/4) EN 16471:2014

Cascos de bomberos para rescate

técnico (Solo en MH/4) EN 16473:2014

Cumple con los requisitos de la Guardia Costera de EE. UU. Y Canadá

Características

Protección contra impactos:

Zona de la coronilla = 100 julios

Lateral/Frente/Trasera = 90 julios

Grosor de la cáscara: 3-6mm (0.1"-0.2")

Espesor del revestimiento: 18-22mm (0.7"-0.9")

Peso del casco: 550g (19.4oz)

Cubierta de ABS de alto impacto

Disponible en hasta 9 colores Cubiertas

de ventilación extraíbles

(disponible en negro o reflectante)

Buena ventilación y flujo de aire Visera

interna retráctil equipada Correa de

barbilla segura de 4 puntos Cinta

reflectante aprobada por SOLAS

Trinquete de ajuste fácil de bloquear

Circunferencia de la cabeza:

52-62cm (20.4"-24.4")

Banda de sudor de lujo reemplazable

Fácil fijación de accesorios



Usos del casco Manta:

Trabajos de altura
Escalada urbana
Acceso en rappel y cuerda
Búsqueda y rescate
Quads
Vehículos todo terreno
Ambulancias
Servicios médicos de emergencia
Rescate acuático
Lancha motora y aerodeslizadores
Espacios reducidos
Ambientes químicos, bacteriológicos, radiológicos y nucleares
Asistencia táctica
Moto de nieve y moto acuática
Rescate ecuestre y animal
Seguridad industrial
Extinción de incendios forestales
Rescate marítimo
Seguridad fronteriza costera
Arboricultura



MANTA MH/4



LOGOS PERSONALIZADOS



MANTA MH/3



MANTA MH/2

COMPATIBLE CON TODOS LOS MODELOS
Accesorios del casco Manta



Orejas protectoras

Un intercomunicador compacto y autónomo



Visera Integral

Disponible en ámbar o transparente



Media visera marina

Hecho de termoplástico fuerte transparente



Visera marina completa

Para mayor protección



Almohadilla para dentro del casco con forma de estrella (autoadhesivo)

Se usa dentro del casco para mayor comodidad



Arnés de nylon básico

Con banda para el sudor reemplazable



Arnés de lujo

Incluye acolchado adicional para mayor comodidad



Clip de enganche para la linterna

Montaje fácil para todas sus necesidades de iluminación



Soporte de linterna para casco

Parte trasera auto-adhesiva



Cinta reflectante SOLAS

Altamente reflectante para situaciones de poca luz.



Tapas de ventilación foto luminiscentes

Brilla en la oscuridad aumentando la visibilidad



Cubiertas de ventilación de colores

Disponible en negro, verde, rojo y amarillo

Casco de seguridad.

ELE V8

Un casco compacto, duradero y ligero, certificado según la norma EN 12492 (trabajos de altura).

Para que sea más cómodo, dentro de la cubierta exterior de ABS del Ele V8 hay un forro de espuma EPS y amortiguación extraíble. Además, tiene diez puntos de ventilación en el casco, todos los cuales están protegidos con malla para evitar que entren escombros. Los respiraderos también permiten que el agua fluya a través del casco cuando se usa en el agua.

El tamaño del casco se puede ajustar rápidamente con el mecanismo de giro de la parte trasera, y la correa acolchada para la barbilla también es ajustable. Se asegura con un cierre de estilo Fastex.

El EleV8 está equipado con varios puntos de anclaje para incorporar protectores auditivos, una visera y un faro, todos ellos están disponibles por separado.

Cubierta exterior de ABS duradera
Amortiguación extraíble y lavable
Ranuras de ventilación con protección de malla
Sistema de ajuste de tamaño de acción giratoria
Correa de barbilla acolchada ajustable
Logotipo y paneles reflectantes disponibles bajo pedido
Resistencia al impacto: 100 julios (en la coronilla), 90 julios (en los lados y parte delantera /trasera)
Circunferencia de la cabeza: 51-62cm (20"- 24.4")



Media visera:
resistente a los arañazos y a la niebla
EN 166-2002, EN 14458-2004,
ANSI Z87.1-2010



Orejas protectoras
Se conecta fácilmente a través de los puntos de montaje del casco.
Compatible solo con EleV8

GLARE HEAD TORCH



PUEDEN SER UTILIZADOS EN CUALQUIERA DE NUESTROS CASCOS
PARA MÁS INFO MIRE EN LA SECCIÓN DE ILUMINACIÓN



Compatible con linternas ND, pag. 74

CASCO de MONTAJE UNIVERSAL



El soporte se adapta a la mayoría de los cascos. Compatible con una gran gama de linternas. Fácil de montar. Perfecto para rescates nocturnos

www.ndiver.com/universal-helmet-mount

Rescate Extremo

Seahawk

De acuerdo a EN 1385:2012
Protección completa ideal para
rescate en aguas rápidas y
tranquilas.

El proceso de inyección de molde
dividido crea una cubierta muy
rígida y una forma ergonómica de
"tiro negativo" que sigue las
curvas naturales de la cabeza,
protegiendo la frente y la base del
cráneo.

Cubierta de plástico ABS
Recubre las orejas para mayor
protección y estabilidad.
Ajuste de bloqueo de giro ligero

Colores: rojo brillante, blanco y
naranja, amarillo mate y negro

Circunferencia de la cabeza:
55-62cm (21.7"- 24.4")



Crédito de la foto: SAR Lancaster

POSIBILIDAD DE PERSONALIZACIÓN EN TODOS LOS CASCOS - EJEMPLOS A CONTINUACIÓN



Arriba: Equipo de rescate de montaña de Kinder



Arriba: Servicios de bomberos y rescate de North Yorkshire



Arriba: Equipo de rescate de montaña de Woodhead y Kinder



Arriba: Servicio de búsqueda y rescate de Buckinghamshire



Arriba: Equipo de búsqueda y rescate de West Midlands



Arriba: Servicio de policía de Devon y Cornualles

Ponga su LOGO en los cascos

Podemos agregar logotipos en cualquiera de nuestros cascos.

Podemos diseñarlos especialmente para usted. Se aplicará una pequeña tarifa.

Se pueden colocar letras reflectantes de vinilo o paneles a medida.

Colores disponibles:

- Azul reflectante
- Blanco/Plata reflectante
- Rojo reflectante
- Amarillo reflectante

Se pueden imprimir otros colores pero no serían reflectantes.

Los logotipos a todo color del equipo se pueden imprimir y colocar en cualquier posición, en cualquiera de los cascos.

¿Siente el frío?

Use gorros o capuchas de neopreno para obtener un poco más de comodidad y calidez.



Crédito de la foto: Ambulancias HART



Capucha de neopreno de 2.0mm

Neopreno elástico
Cierre en la barbilla con correa de velcro
Diseñado para una mayor comodidad
Ideal para ambientes fríos
Tallas: S/M, L/XL



Bolsillo interno para radio comunicadores

Capuchas de 2.0 & 5.0mm

Neopreno elástico
Accesorio para alojar los cables de los auriculares del radio comunicador
Orejas perforadas
Rejillas de ventilación para igualar la presión
Tallas: S, M, L, XL, XXL



Capuchas de 4.0mm reversibles

Neopreno súper elástico
Amarilla de alta visibilidad para entrenamiento
Inverso negro para mayor camuflaje
Rejillas de ventilación para igualar la presión
Tallas: S, M, L, XL, XXL



Capucha de 6.0mm

Neopreno súper elástico
Los orificios de ventilación de nariz, boca y oído permiten el uso de sistemas de comunicación.
Rejillas de ventilación para igualar la presión
Tallas: S, M, L, XL, XXL



Capucha de 6.5mm con sello

Neopreno súper elástico
Capa interior térmica de felpa
Sellado exterior
Ideal para usar con máscaras faciales completas
Aberturas para igualar la presión
Tallas: S, M, L, XL, XXL



Capucha de 6.5mm

Neopreno súper elástico
Capa interior térmica de felpa
Revestimiento exterior anti velcro de alta resistencia para una mayor duración
Aberturas para igualar la presión
Tallas: S, M, L, XL, XXL

Series V4 Slim Style

Guante seco

Ring System 2020



La pérdida de movimiento o la destreza manual, debido a manos frías, pueden ser peligrosas durante una inmersión, además de ser incómodas para el buzo. Mantener el calor de las manos y la capacidad de los buceadores para operar eficientemente sus equipos de buceo esenciales, es vital para un buceo seguro y mantener un alto nivel de comodidad de buceo. Northern Diver se enorgullece de fabricar y continuar innovando nuestro concepto revolucionario en sistemas de guantes de buceo en seco.

Ajustar este sistema de guantes secos a su propio traje seco es fácil, ya que el paquete incluye la herramienta única de ajuste a medida, adhesivo de sellado y un pincel de aplicación para el adhesivo de sellado.

Compatible con trajes secos de neopreno o de membrana que tienen sellos en las muñecas de látex o neopreno. Una vez instalado en el traje, el exclusivo mecanismo de anillo de bloqueo de doble seguridad, permite un enganche rápido y fácil del guante. La liberación de los guantes secos es igualmente rápida sin necesidad de asistencia.

Los guantes cumplen con los requisitos de la directiva europea 89/686/EEC y a los estándares europeos EN420:2003 + A1:2009 y EN374:2003, EN388:2003

[El guante Ansell Extra™]

Resistencia extremadamente alta a muchas cetonas, sales, detergentes, alcoholes, álcalis y grasas. El forro de algodón 100%, proporciona un guante más suave y cómodo que ayuda a absorber la transpiración. Caucho 100% natural sin filtros. Excelente resistencia a los peligros mecánicos, además de incrementar la protección ante productos químicos. Clorado para un mejor agarre y mayor resistencia química. Perfecto para trabajos pesados donde también se requiere sensibilidad.

[Forro interior de lana térmica]

Forro polar térmico elástico
Costuras cosidas planas para mayor comodidad
Ajuste perfecto alrededor del área de la muñeca para una protección térmica adicional
Extraíble para aguas más cálidas o para uso después de la inmersión.

[El paquete incluye]

Los guantes Ansell Extra™
Guantes interiores de forro polar térmico
2 anillos (más pequeños y ligeros)
3 anillos de sellado
Herramienta de bloqueo
Sellador adhesivo
Video tutorial disponible online



La misma calidad inigualable con un nuevo diseño aerodinámico

Los anillos de sellado son la mitad del tamaño de su predecesor, lo que los hace livianos, con menos volumen y más movimiento para el usuario.



¿Qué hay en el kit?



Guantes Ansell Extra™



Guantes interiores de lana



Anillos para guantes secos



Suit seal

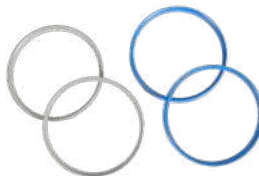

Anillos de sellado



Herramienta de bloqueo

Dry Glove System de Northern Diver es adecuado tanto para condiciones árticas como para ambientes de agua contaminada.



Crédito de la foto: Steve Smith

S, M, L, XL

Mire nuestra web: www.ndiver.com/dry-glove-ring-system-black

Calidez y confort

Guantes diseñados para situaciones de rescate.



SUPERSTRETCH

2MM

5MM

7MM

GUANTES DE NEOPRENO **HEAVY DUTY**

Estos guantes están fabricados con nuestro exclusivo neopreno súper elástico en 4 direcciones.

Vienen con costuras selladas con líquido e impresión de polvo de vidrio reforzado en áreas de alto desgaste.

El interior de los guantes está forrado con un forro interno de titanio súper cálido Ti-Ax™.

Texturas adicionales de sobre impresión de silicona de alto agarre, súper flexibilidad y comodidad.

Tallas: S, M, L, XL, XXL



SUPERSTRETCH

2MM

5MM

7MM

GUANTES DE NEOPRENO **CÓMODOS Y CÁLIDOS**

Estos guantes están fabricados con nuestro exclusivo neopreno súper elástico en 4 direcciones. Según las valoraciones, son los guantes más fáciles de poner y quitar.

Estos guantes están disponibles en neopreno de 2.0 mm, 5.0 mm y 7.0 mm. Para agua más caliente o uso en superficie, recomendamos la opción de 2.0 mm. Nuestras opciones de 5.0 mm y 7.0 mm son ideales para condiciones más frías, donde los guantes más gruesos son esenciales.

Incluso en el grosor superior, estos guantes no afectan la destreza.

Tallas: S, M, L, XL, XXL



STORMFORCE
SPECIALIST RESCUE EQUIPMENT

4MM

GUANTES DE NEOPRENO CON GOMA **MOLDEADA PALMA**

Nuestros guantes Stormforce combinan comodidad y calidez.

El área de la palma está construida con una goma texturizada que brinda un excelente agarre y no compromete la flexibilidad.

La entrada del agua se minimiza con la adición de una correa en la muñeca con cierre de gancho y bucle elástico.

Tallas: S, M, L, XL, XXL



Crédito de la foto: Ambulancias HART



GUANTES SEMI SECOS



ARCTIC SURVIVOR



Guantes de neopreno de 5.0 mm adecuados para una amplia gama de condiciones de buceo, donde se desea mantener las manos calientes y los guantes en su lugar de forma segura, durante la duración de la inmersión.

Las muñequeras Neotex en los guantes Arctic Survivor forman un sistema de "bloqueo de agua". Este sistema de sellado garantiza que no entre agua en los guantes y se mantengan las manos calientes.

El neopreno asegura un ajuste cómodo y ceñido para una destreza óptima, dentro o fuera del agua. El acabado texturizado en las palmas brinda un soporte adicional.

Tallas: S, M, L, XL, XXL

HEAVY DUTY GUANTES SEMI SECOS



Guantes de neopreno de 5.0 mm terminados con costuras selladas con líquido y una resistente impresión de silicona, son ideales para los trabajos más duros, porque aportan una protección adicional que ayuda a prolongar la vida útil de los mismos.

Las muñequeras Neotex en los guantes Arctic Survivor forman un sistema de "bloqueo de agua". Este sistema de sellado garantiza que no entre agua en los guantes y se mantengan las manos calientes.

Tallas: S, M, L, XL, XXL

DRYSKIN GUANTES DE NEOPRENO



Un guante de neopreno súper elástico de 5.0 mm con un anillo de sellado interno para mantener el agua afuera, y un forro polar interno térmico. El forro mejora la flexibilidad del guante, pero también agrega una capa aislante eficiente que se seca rápidamente y es muy suave a la piel.

El anillo de sellado interno mantiene sus manos más secas por más tiempo para mantenerlas calientes. Las palmas impresas en silicona agregan un agarre adicional para sujetar las cosas. Las costuras externas están selladas para protegerlas y evitar que se despeguen o se suelten.

Tallas: S, M, L, XL, XXL

GUANTES PARA TODAS LAS SITUACIONES



OPTIMUM

3MM

5MM

Nuestros guantes Optimum están disponibles en opciones de 3.0 mm y 5.0 mm y cuentan con un forro reflectante de calor Ti-Ax® Thermacote®. Estos guantes están fabricados con un polímero de alto grado, con la protección adicional de Diamondflex y con nuestro relieve para palmas y dedos Super-Tack que ofrece un mayor control y agarre.

Un sello de muñeca ajustado es esencial para minimizar la entrada de agua, pero puede dificultar la colocación del guante en la mano. Nuestros guantes Optimum cuentan con una cremallera en la muñeca para permitir la expansión necesaria cuando sea requerido, y algunos modelos cuentan con una correa en la muñeca con cierre de velcro, para reducir el enrojecimiento y mantener el calor.

Tallas: S, M, L, XL, XXL

Con forma 3D OPTIMUM Guantes con cremallera

Disponible en:
Templado 5.0mm
Tropical 3.0mm

Ideado para ambos extremos de temperatura sin pérdida de destreza y calor

Tallas:
S, M, L, XL, XXL



3MM

5MM

Un ajuste de forma moldeada junto con nuestro sello Glideskin, facilita la colocación para el usuario. Se complementa con la lengüeta de cierre de velcro que ofrece una seguridad adicional a la cremallera de plástico Long YKK®.

Con dedos pre doblados y agarre antideslizante, los guantes funcionan muy bien. Súper cómodos gracias al patrón y al exclusivo neopreno elástico en cuatro direcciones. Las costuras planas cosidas y con triple pegado aseguran la máxima durabilidad y longevidad del guante.



KEVLAR GUANTES

3MM

5MM

Para condiciones más extremas, estos guantes mejorados Kevlar® de DuPont™ brindan mayor resistencia y protección, sin comprometer la comodidad, la facilidad de uso o la destreza subacuática de las manos.

La opción de grosor de 3.0 mm proporciona la combinación definitiva de flexibilidad y lujoso confort del neopreno súper elástico, con la protección resistente de Kevlar®.

La opción de espesor de 5.0 mm, diseñada para condiciones más extremas o ambientes más fríos, ideal cuando se requiere protección térmica adicional, que lo convierte en el guante comercial más resistente.

Tallas: S, M, L, XL, XXL



GUANTES DE NEOPRENO CON PALMA DE AMARA

SPECIALIST
RESCUE
EQUIPMENT

2MM

Diseñado específicamente para servicios de rescate. Fabricado en neopreno de 2.0 mm, con gamuza Amara en el área de la palma y los dedos, para un mejor agarre. La durabilidad se mejora aún más gracias al doble refuerzo en el área de la palma.

El sistema de cierre de Velcro en la muñeca también mejora la seguridad y mantiene la entrada de agua al mínimo, para mayor confianza y una comodidad adicional.

Tallas: S, M, L, XL, XXL



GUANTES DE NEOPRENO ACOLCHADOS CON CREMALLERA CON PALMA DE AMAR

2MM

Un guante basado en nuestro guante original, el popular, Amara palm SRE. Esta versión incluye una cremallera en la muñeca para una colocación más fácil. Fabricado en neopreno de 2.0 mm, el guante SRE con cremallera tiene las mismas áreas de palma y dedos de amara, con las características adicionales de paneles acolchados que están sobreimpresos para una mayor comodidad, agarre antideslizante y protección contra la abrasión.

Los guantes incluyen un forro térmico de felpa súper suave que garantiza que sus manos estén cálidas y cómodas en cualquier condición.

Tallas: S, M, L, XL, XXL



GUANTES DE NEOPRENO

3MM

4MM

5MM

Estos guantes de neopreno combinan comodidad, calidez y flexibilidad.

La palma, los dedos y el pulgar tienen una capa protectora resistente. La entrada de agua se minimiza gracias a la correa elástica con Velcro de la muñeca.

Disponibles en 3.0, 4.0 y 5.0 mm.

Tallas: S, M, L, XL, XXL

Certificado por: EN 20345:2011

BOTAS DE AGUA DE RESCATE PRO-SAFE



Nuestro último diseño en botas de seguridad para el agua. Proporciona comodidad, control, agarre y protección excepcionales en el agua y en tierra.

Con el sistema de encaje rápido Freelock y una amplia apertura, el proceso de ponerse las botas es súper rápido.

La protección compuesta de la medio suela y la puntera hace que las botas sean extremadamente livianas, y hace que las capas adicionales a lo largo del costado de la bota mantengan el pie en su lugar de forma segura. El sistema de cordones es un tejido sintético súper fuerte que durará toda la vida de las botas. Las capas a lo largo del frente y los lados ayudan a resistir los golpes y los objetos afilados que perforan o raspan las botas.

Materiales: cuero sintético, talón de PU, interior de malla anti estática, suela exterior resistente al aceite / antideslizante
Costuras dobles cosidas para mayor resistencia

Protección ligera de la suela media / dedo del pie

Suela media resistente a la penetración
Cuello de tobillo acolchado para mayor protección

Jaula exterior de PU reforzada

Sistema de encaje rápido Freelock

Perfil bajo para garantizar que no haya peligros de enganche

3 generosos agujeros de drenaje de malla reforzada

Base del pie ventilada y moldeada

Tirador extra largo - uso fácil con guantes

Peso: 600 g por bota

Tallas: UK 3-14 (US 4-15) (EU 36-49)



Botas de agua de seguridad de rescate Freestyle

Proporciona comodidad, control y protección, permitiendo que los profesionales de rescate se sientan seguros para realizar sus tareas, tanto en tierra firme como dentro o alrededor del agua. Fabricada con materiales sintéticos y naturales, que cumplen con la norma EN ISO 20345: 2011.

Puntera ligera y protegida.

Resistencia S3 al deslizamiento.

Cumple con los requisitos SB, S1 y S2.

Suela antideslizante de goma EVA de alta calidad y puntera de material compuesto.

Agarre excepcional en superficies mojadas o inestables, musgo, algas marinas y muchas otras superficies peligrosas.

Resistente al impacto hasta 200 julios, anti estático y tiene propiedades de absorción de agua / penetración de agua.

Absorción de energía alrededor del talón.

Costuras reforzadas para durabilidad a largo plazo.

Resistente a la abrasión con protección externa.

Forro interior repelente de agua

Orificios de drenaje en el lado interno

Las plantillas de neopreno brindan mayor comodidad

Cintas de cierre de velcro para un sistema de liberación rápida.

Tallas : UK 5-14 (US 6-15) (EU 38-49)

Botas de seguridad para nadar en roca

Cumple con la directiva CE para equipos de protección personal (Directiva 89/686 / EEC) y cumple con los requisitos de la norma europea EN ISO 20345: 2004.

Botas todo terreno.

Expulsa el agua a través de los respiraderos laterales para aumentar la comodidad.

Permite al usuario realizar tareas en tierra firme, dentro / debajo del agua.

Se puede usar con / sin calcetines.

Las aletas se pueden colocar directamente sobre las botas.

Protección mucho mayor que las botas estándar de natación en roca, esencial cuando se requiere un PPE más sólido.

Máxima comodidad y control.

Puntera y lámina de media suela.

Suela exterior resistente de alto agarre y alta resistencia.

Resistente a aceites y químicos.

Adecuado para su uso dentro / fuera del agua (equipado con orificios de drenaje).

Cintas de sujeción de velcro multipunto.

Protección externa del tobillo.

Revestimiento de protección en el talón, puntera y laterales.

Tela: Nylon y sintéticos.

Tallas: UK 5-13 (US 6-14) (EU 38-48)

Botas para nadar en roca

Diseñado para ser utilizado en la mayoría de los modelos de trajes secos, con calcetines de látex o neopreno o calcetines de tela. Estas botas expulsan el agua después de la inmersión, para una protección adicional del pie (después del buceo) en la cubierta de un bote o de regreso en tierra.

Ofrece al usuario un excelente agarre en botes y escaleras de embarque. Cómodo de usar para nadar y bucear. Ideal para todos los terrenos y nuestras aletas militares ISBO son ideales para usar con estas botas.

Apto para uso dentro / fuera del agua.

Ata hacia arriba.

Correas de sujeción de múltiples puntos con velcro y correa para el tobillo.

Calcetines de neopreno internos ajustados.

Suela exterior resistente de alto agarre y alta resistencia.

Resistente a aceites y químicos.

Protección externa del tobillo.

Revestimiento de protección en el talón, puntera y laterales.

Puntos de drenaje a ambos lados de la bota.

Tejido: nylon y sintético.

Tallas: UK 5-13 (US 6-14) (EU 38-48)

Las aletas ISBO tienen un hueco para pies lo suficientemente grande que los hace compatibles con las botas de rescate acuático y de natación en roca.

Esenciales para rescate

Navajas/herramientas (acero inoxidable y titanio)



NAVAJA MULTIUSOS

1 GRATIS CON CADA COMPRA SUPERIOR A
£100/\$100/100€

Diseñada pensando en los servicios médicos de emergencia y rescate. La multi funcionalidad de las herramientas la hace indispensable para muchas situaciones de la vida.

Longitud (cerrada) 115 mm.
Hoja grande 78 mm de longitud.
Destornillador Phillips.
Rompedor de ventanas de 28 mm.
Destornillador de cabeza F 5 x 25 mm.
Abridor de cajas 5 x 30 mm.
Abridor de tapón/botellas 5 x 30 mm.
Pela cables 2 mm.
Punzón 2 mm.
Cortador de cinturón de seguridad de 28 mm.
Pinzas de 88 mm.
Mondadientes de 40 mm.
Sierra de disco para vidrio irrompible de 42 mm.
Carcasa luminiscente amarilla de 82 mm.
Cordón de nylon de 85 mm.
Bolsa de nylon (cierre de velcro).



NAVAJA PLEGABLE

Hoja de 90 mm (3.5").
Acero inoxidable 316 marino.
Mango revestido de ABS y poliuretano para mejor agarre.
Cutter y ranura para apertura del pulgar.
Se pliega para mayor seguridad cuando no está en uso.
Punto de anclaje trasero.
Disponible en negro y amarillo.



KN48

Hoja de acero inoxidable de doble filo de 70 mm.
Filo dentado / filo afilado y cutter.
Hoja de seguridad con punta cincel de 2.5 mm.
Funda protectora de plástico duro.
Sistema de liberación rápida con bloqueo de pulgar.
Asa cómoda / punto de anclaje trasero.
Cintas, BCD, PFD, accesorios de manguera o cuerda.

Cuchillo KN-20 de punta afilada de acero inoxidable



Hoja de acero inoxidable de 110 mm (4.4").
Punta afilada de 5 mm (0.2").
Hoja: bordes aserrados y afilados.
Cutter incorporado.
Corte suave, liviano, duradero y resistente.
Incluye correas de goma para las piernas.
La vaina de plástico de alta calidad protege la cuchilla. El mecanismo compacto de liberación rápida presenta una liberación con una sola mano.
Colores disponibles: azul, amarillo, gris, plateado.



NAVAJA DE RESCATE APRIETE EL BLOQUEO

Longitud de la hoja de 75 mm (3").
Hoja de seguridad de punta roma.
Hoja: bordes dentados y afilados.
Cutter incorporado.
Cuchilla de acero inoxidable 316.
Sistema de bloqueo seguro y fácil de apretar.
Funda protectora amarilla de plástico duro.
Cuchillo de seguridad compacto y portátil.
Se conecta a su BCD o PFD.
Permite un acceso de emergencia rápido.



LDK RESCUE TITANIUM

Hoja de titanio de doble filo de 75 mm (3").
Hoja de seguridad con punta de cincel de 3,0 mm (0,1").
Funda protectora de plástico duro.
Pulsador de liberación rápida.
Asa con punto de anclaje trasero.
Inserción rápida del mango del cuchillo.
Sistema de fijación de ancho variable.
Soporte para unir cinchas de 50 mm (1.9")

Navaja KN-42B de punta roma de acero inox.



Hoja de acero inoxidable de 120 mm.
 Hoja de punta roma.
 Hoja: bordes aserrados y afilados.
 Cutter incorporado.
 Corte suave y ligero.
 Duradero y resistente.
 Funda de plástico de alta calidad para proteger el cuchillo, y se incluyen correas de goma para las piernas.
 Sistema inteligente de bloqueo / liberación rápido en la funda para un buzo fácil de operar.
 Colores disponibles: amarillo neón, azul, negro.



KN167

Hoja de doble filo de 78 mm (3").
 Hoja de seguridad con punta de cincel y borde afilado de 3.0 mm (0.1") y cutter.
 Funda protectora de plástico duro.
 Sistema de liberación rápida con botón de presión.
 Mango cómodo de nylon sólido.
 Correas, accesorio BCD o PFD.
 Disponible en amarillo de alta visibilidad o negro.



ALPHA TITANIUM

Hoja de titanio de 120 mm (4.7").
 Diseñada para el ejército del Reino Unido.
 Cuchillo ideal de uso general.
 Súper afilado.
 Ligero.
 Mecanismo de bloqueo positivo.
 Funda rígida de plástico negro.



KN166P

Hoja dentada de acero inoxidable de 80 mm.
 Hoja de seguridad de punta curva de 2,5 mm.
 Hoja de un solo lado.
 Mango de nylon sólido con golpe trasero.
 Funda protectora de correas suaves.
 Asa de confort.
 Punto de anclaje trasero.



NAVAJA TIJERAS

Hoja de acero inoxidable de 3.5 mm (90 mm).
 Menor riesgo de oxidación.
 Cuchilla de punta afilada con dentaduras.
 Cuchilla 2 en 1 con función de tijera.
 Recubrimiento de cromo en las cuchillas.
 Vaina de liberación rápida compacta.
 Se incluyen kits de montaje BC.



GK ELITE

Hoja de acero inoxidable de 176 mm (6,9").
 Cuchillo comercial de alta resistencia.
 Borde dentado ultra afilado.
 Funda luminiscente de alto impacto.
 Incluye cable de seguridad.
 Anillos en D divididos de acero inoxidable.
 Doble mosquetón de aluminio que ofrece múltiples opciones de fijación.

MARTILLO ROMPE CRISTALES DE ESCAPE Y EMERGENCIA



Hoja afilada en el mango que corta fácilmente los cinturones de seguridad.



Extremo puntiagudo de acero endurecido diseñado para romper el vidrio y ayudar a escapar. La cabeza de doble cara hace añicos las ventanas rápida / fácilmente, lo que permite un escape rápido y seguro.

Varilux LD Max

Linterna Recargable 1300-2600 lm

Black & Gold Range

Presentamos la última y más elegante novedad en iluminación de Varilux.

El cuerpo anodizado de aluminio proporciona un exterior resistente, y el acabado negro mate hace que el **Varilux LD Max** destaque del resto de la gama.

Los 2600 lúmenes a plena potencia son lo suficientemente brillantes como para iluminar los entornos más oscuros. Con una profundidad probada de 100 m (328'), esta nueva linterna es una gran incorporación a cualquier kit. El LD Max cuenta con una autonomía de 3 horas a plena potencia y 5 horas en la configuración más baja (1300 lúmenes).

La tapa extraíble del LD Max permite un fácil acceso al punto de carga. Se suministra con un cable de carga USB, se puede cargar conectándolo a un adaptador de corriente, ordenador portátil o batería externa.

Características

Autonomía: 3h-5h (2600lm-1300lm)
Distancia del haz: 300m (984')
Ángulo del haz: 8°
Resistencia al impacto: 1.5m (4'9)
Probado a una profundidad de: 100m
Material: Aluminio anodizado
Color: Negro/oro
LED: 1 x CREE XHP50.2
Duración del LED: 100,000 h
Brillo: 2600 lúmenes
Color: Luz blanca fría 6500K
Modo: Atenuación alta / baja / continua con función de memoria
Batería: 2 x 26650 7.2V, 5000 mAh
Diseño del interruptor: interruptor de botón
Lentes: 4mm (0.2") policarbonato
Lentes longitud x diámetro.
Medida:
232 x 54mm (9.1"x 2.1")
Peso:
(Linterna): 305g (10.8oz)
(Linterna + pilas): 505g (17.8oz)

¿Qué incluye?

Linterna Varilux LD Max x1
Batería de iones de litio 26650 x2
Cable de carga USB x1
Anillo de recambio x3
Cordón de sujeción x1
Lubricante de la tapa trasera x1
Estuche duro de almacenamiento x1
Manual de usuario x1

HORARIO DE TIEMPO VARIABLE
3.0 ← A → 5.0

LÚMENES
BAJO - 1300
ALTO - 2600

BATERIA RECARGABLE



Longitud: 232mm (9.1")
Reflector: 54mm (2.1")



Varilux Zoom

Linterna recargable de haz ajustable 1000 lm

Black & Gold Range

Nuestra nueva incorporación al Northern Diver 'Black and Gold Range' es una opción fantástica para todos. Un cuerpo esculpido en aluminio anodizado para aviones, un interruptor magnético ubicado en la tapa de la cola, probado en una profundidad de 100 m (328 '), representa el pensamiento detrás del diseño para hacer de esta una de las linternas más duras.

Los tres ajustes de luz blanca hacen que el "Varilux Zoom" sea una linterna multiusos fantástica. Alto (1000 lúmenes), parpadeo y un innovador mecanismo de "zoom" le permitirá alterar el ancho del haz en más de un 800%, lo que diferencia el zoom Varilux de cualquier otra linterna en el catálogo.

Una batería Samsung 18650 incorporada le dará hasta 10 horas de autonomía y le permitirá cargar directamente, sin necesidad de quitar la batería.

Características:

Autonomía: 2h-10h (1000 lm-1000 lm)
Distancia del haz: 1000 m (3280')
Resistencia al impacto: 0.5m (1'6)
Probado a una profundidad de 100 m
Material: Aluminio anodizado
Color: Negro/Oro
LED: 1 x CREE XPL
Duración del LED: 100,000 h
Brillo: 1000 lúmenes
Temperatura de color: Luz blanca
Modo: Ajuste alto / flash / ancho de haz
Batería: Samsung 18650 3.7V, 2600mAh
Diseño del interruptor: Interruptor magnético
Lentes Convex PMMA
Longitud x diámetro de la cabeza x tamaño del diámetro de la parte trasera:
165 x 54 x 35mm (6.5" x 2.1" x 1.4")
Longitud del mango: 118mm (4.6")
Peso
(Linterna): 354g (12.5oz)
(Linterna + baterías): 840g (29.6oz)

¿Qué incluye?

Linterna Varilux Zoom x1
Batería SamSung 18650 x 1 (interior)
Cargador de pared y cable USB x 1
Anillo de recambio x 1
Cordón de sujeción x1
Lubricante de la tapa trasera x1
Estuche duro de almacenamiento x 1
Manual de usuario x1

HORARIO DE TIEMPO VARIABLE
2.0 ← A → 10

LÚMENES
1000

BATERIA RECARGABLE



Longitud: 165mm (6.5")
Reflector: 54mm (2.1")



Linterna Varilux 3500

Recargable

200-3500 lúmenes

Súper Poder

La intensidad del **Varilux 3500** tiene, lo has adivinado, unos increíbles 3500 lúmenes. Esta intensidad es creada por cuatro LED CREE XM-L2.

La intensidad varía con el interruptor deslizante magnético situado en la parte superior. Ofrece una hora y media de autonomía en la configuración más alta y 40 horas en la configuración más baja.

Al igual que las otras linternas de la familia Varilux, el Varilux 3500 está fabricado en aluminio de grado aeronáutico y se suministra con baterías recargables y un útil estuche de transporte.

Características

- Autonomía: 1.5h - 40h (200lm-3500lm)
- Distancia del haz: 1000m (3280')
- Intensidad máxima del haz: 90000cd
- Resistencia al impacto: 0.5m (1'6)
- Probado a una profundidad de 100m
- Material: Aluminio anodizado
- LED: 4x CREE XM-L2
- Duración del LED: 100000 h
- Brillo: 3500 lúmenes
- Modo: Alto / atenuación
- Batería: 26650 3.7 V, 4000 mAh
- Diseño del interruptor: Interruptor deslizante magnético
- Lentes: Lente de vidrio recubierto
- Medida: 217x69x130 mm (8.5"x2.7"x5.1")
- Peso:
 - (Linterna): 586 g (20.7oz)
 - (Linterna+baterías): 772 g (27.2oz)
 - (Linterna+baterías+cargador): 924 g (32.6oz)

¿Qué incluye?

- Linterna Varilux 3500 x 1
- Batería 26650 x2
- Cargador de batería 26650 x1
- Anillo de recambio x3
- Lubricante de la tapa trasera x1
- Estuche duro de almacenamiento x 1
- Manual de usuario x1

Compatible con

- Muñequera Varilux
- Soporte universal para casco

HORARIO DE TIEMPO VARIABLE
2.0 ← A → 10

LÚMENES
1000

BATERIA RECARGABLE



Longitud: 217mm (8.5")
Reflector: 69mm (2.7")



4x LEDs
CREE XM-L2



Interruptor deslizante magnético



Las baterías se retiran desde la parte inferior

Todas nuestras luces y linternas están probadas a 100 m de profundidad

varilux^{FAMILY}

Linterna Varilux Travel Recargable 80-1000 lúmenes

El nuevo **Varilux Travel** tiene un mayor rendimiento, nuevas funciones útiles y la misma capacidad de carga del automóvil que hizo que el Varilux Travel original fuera tan popular.

La intensidad del Varilux Travel II R se controla mediante un interruptor de inducción magnética. Al presionar una vez se enciende la luz a plena potencia: 1000 lúmenes. En este punto, la iluminación se puede disminuir gradualmente presionando y manteniendo el interruptor. Cuando se alcanza la intensidad requerida, suelte el interruptor y mantendrá esta intensidad. Presione una vez más para apaga la luz.

Características

Autonomía: 2h - 40h (80lm-1000lm)
Distancia del haz: 1000m (3280')
Intensidad máxima del haz: 30000cd
Resistencia al impacto 1m (3'3)
Probado a una profundidad de 100m
Material: Aluminio anodizado
LED: 1x CREE XM-L2
Duración del LED: 100000 h
Brillo: 1000 lúmenes
Modo: Alto / atenuación
Batería: 26650 3.7V, 4000 mAh
Diseño del interruptor: Interruptor deslizante magnético
Lentes: Lente de vidrio recubierto
Medida: 161x45mm (6.3"x1.8")
Peso:
(Linterna): 232g (8.1oz)
(Linterna+baterías): 324g (11.4oz)

¿Qué incluye?

Linterna Varilux travel x 1
Batería 26650 x1
Cargador de batería USB inteligente x1
Cargador para el coche x1
Anillo de recambio x3
Lubricante de la tapa trasera x1
Estuche duro de almacenamiento x
Manual de usuario x1

Compatible con

Muñequera Varilux
Soporte universal para casco

HORARIO DE TIEMPO VARIABLE
2.0 ← A → 40

LÚMENES
BAJO - 80
ALTO - 1000

BATERÍA RECARGABLE



Longitud: 161mm (6.3")
Reflector: 45mm (1.8")



Máxima potencia



20% de su potencia



Colocación de la batería por la tapa trasera



Cargador para coche



Todas nuestras luces y linternas están probadas a 100 m de profundidad

varilux^{FAMILY}

Linterna Varilux Micro Recargable 80-800 lúmenes

El nuevo **Varilux Micro** es recargable y capaz de producir 800 lúmenes durante 1,5 horas. Al ser parte de la familia Varilux, el Varilux Micro R, por supuesto, tiene una intensidad variable, produciendo la intensidad más baja de 80 lúmenes durante 24 horas. Al igual que otros modelos de la gama, la intensidad varía a través del interruptor deslizable magnético montado en la parte superior.

Produce mucha más potencia de la que su perfil pequeño y delgado puede sugerir, es posible que desee utilizar esta linterna como fuente de iluminación principal o de respaldo.

Características

Autonomía: 1.5h - 24h (80lm-800lm)
Distancia del haz: 500m (1640')
Intensidad máxima del haz: 20000cd
Resistencia al impacto: 1m (3'3)
Probado a una profundidad de 100m
Material: Aluminio anodizado
LED: 1x CREE XM-L2
Duración del LED: 100000 h
Brillo: 800 lumen
Modo: Alto / atenuación
Batería: 18650 3.7V, 2200 mAh
Diseño del interruptor: Interruptor deslizable magnético
Lentes: Lente de vidrio recubierto
Medida: 147x35mm (5.8"x1.4")
Peso:
(Linterna): 153g (5.4oz)
(Linterna+batería): 197g (6.9oz)

¿Qué incluye?

Linterna Varilux micro x 1
Batería 18650 x1
Cargador de batería USB inteligente x1
Anillo de recambio x3
Lubricante de la tapa trasera x1
Estuche duro de almacenamiento x1
Manual de usuario x1

Compatible con

Muñequera Varilux
Soporte universal para casco



HORARIO DE TIEMPO VARIABLE
1.5 ← A → 24

LÚMENES
BAJO - 80
ALTO - 800

BATERÍA RECARGABLE



Longitud: 147mm (5.8")
Reflector: 35mm (1.4")



Mango moldeado con textura



Cargador de batería USB inteligente



De izquierda a derecha: lubricante, linterna y cargador



Interruptor deslizable magnético variable

Longitud de la linterna
140mm (5.5")



Linterna LED Mini de búsqueda

Intensidad: LED individual de 1W-160 lm
Luz estroboscópica "silenciosa" actualizada.
Visible hasta a 2 millas de distancia.
Tiempo de duración continuo de hasta 6 h.
Probado a una profundidad de 50 m.
Interruptor magnético de "función".
Cuerpo de una pieza de ABS resistente a los golpes.
Dispositivo de señalización de emergencia perfecto.
Práctico para conectar a un BCD o guardar en el bolsillo como linterna de recambio.
Cuerpo con dos puntos de anclaje (ajuste de correas de 32 mm).
Peso: 0.188 kg (6.6 oz).
Se suministra con correa para la muñeca.
Requiere 3 x pilas AA (no incluidas).

Longitud de la linterna
170mm (6.7")



Linterna Fusion X4

Intensidad: Súper alta de 310 lúmenes.
Temperatura color: Natural de 5300 K.
Tiempo total de duración continua de 8.5 h
Nuevo reflector mejorado ópticamente
LED Philips Lumileds Luxeon T 3w.
Probado a una profundidad de 95m.
Cuerpo de policarbonato resistente.
Cabeza de aluminio.
Carcasa protectora de goma.
Juntas tóricas dobles.
Interruptor de encendido / apagado magnético externo.
Peso: 0.462 kg (16.3 oz).
Pilas alcalinas AA x 4 (suministradas).
Se suministran con correa para la muñeca.

Longitud de la linterna
170mm (6.7")



Linterna LED Mini de búsqueda

Intensidad: 230 lúmenes.
Potente haz de "punto".
Tiempo total de duración continua de 8.5 h.
Tecnología de intensidad variable.
Con el NUEVO LED Philips Lumileds 3w Luxeon consigue 100% de potencia máxima durante 3,5 horas, que luego disminuye gradualmente.
Probado a una profundidad de 95 metros.
Cuerpo de policarbonato resistente con un cabezal de aluminio.
Juntas tóricas dobles.
Interruptor de encendido / apagado magnético montado en la parte posterior.
Montaje opcional en el casco.
Peso: 0.327 kg (11.5oz).
Pilas alcalinas AA x 4 (suministradas).

GLARE

LINTERNA PARA LA CABEZA



Diffuser Open White spotlight

Gives a white spot beam, for when long range vision or a brighter light is required.

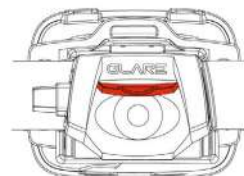

Encendido simple con botón pulsador.
Tiempo de duración: 1 min-100 h.
Brillo: 280 lm-12 lm.
4 modos (súper alto, alto, medio, bajo).
Distancia del haz: 120 m (393 ").
Distancia de impacto: 1.5 m-3 m.
Clasificación IPX7.
Luz LED CREE-XP-G2.
Deslice hacia abajo el difusor rojo.
Material - ABS.
Linterna ajustable a la cabeza.
Correa para la cabeza antideslizante ajustable.
Luz de advertencia de batería baja.
Silbato SOS integrado.
Peso: 0.232 kg (8.2oz)
3 pilas AA

Diffuser Closed Red floodlight

Spreads and softens the beam. Creates a manageable amount of light for when close range vision is required and so that it doesn't dazzle other people.



LA LINTERNA GLARE HEAD SE PUEDE UTILIZAR CON CUALQUIERA DE NUESTROS CASCOS

flexi-light ^{V3}

En Northern Diver estamos constantemente escuchando sus comentarios, para mejorar el desarrollo de nuestros productos y mejorarlos. Lo mismo hacemos con las flexi-light.

Hemos mejorado el interruptor de encendido / apagado para permitir al usuario activar más fácilmente la luz cuando usa un guante más grueso.

Modo de uso:

- Modo 1. Encendido/constante. Baja potencia (duración 40 h)
- Modo 2. Constante. Alta potencia (duración 22 h)
- Modo 3. Intermitente (duración 42 h)
- Modo 4. Apagado

Características

- Intensidad: 8 lúmenes.
- Distancia visible: Hasta 3000m (9842').
- Profundidad testada: 100m (328').
- Construcción de doble sellado.
- Cuerpo de silicona flexible.
- 5 colores + IR (longitud de onda: 625-635 NM).
- Material: Poliuretano RoHS.
- Uso repetido con modos encendido / apagado.

Múltiples usos:

- Militar: Operaciones encubiertas.
- Equipos de rescate.
- Debajo del agua: buceo.
- Al aire libre: camping, paseos con perros, excursionistas, etc...

Accesorios opcionales:

- Cinta adhesiva de 3M™ en la parte trasera.
- Espuma adhesiva de 3M™ en la parte trasera.
- Enganche de Velcro de 3M™ en la parte trasera.

Todos las Flexi-Light se pueden usar con el clip de nylon Flexi-Light (abajo)

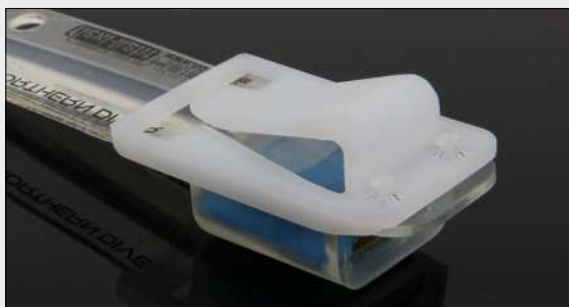

www.flexiblelightsticks.com

FLEXIBLE - LED - BARRA DE LUZ - RESCATE MILITAR - REUTILIZABLE



ACTIVACIÓN DEL BOTÓN MEJORADA

Crédito de la foto: Búsqueda y rescate Hampshire

**Profundidad
100m
328'**



La alternativa más moderna a las barras de luz químicas

Dimensiones: 110 x 25 x 12 mm (4.3" x 0.9" x 0.5")

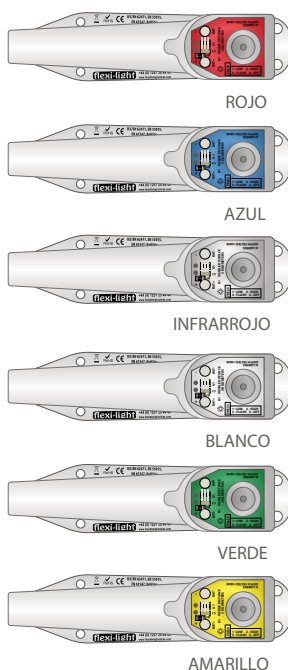

MEJORADA
Botón más fácil de presionar para hacerlo funcionar

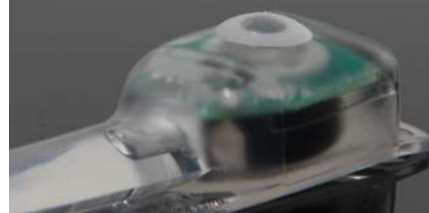

Hemos diseñado múltiples opciones de fijación dependiendo para qué lo necesite. A continuación, mostramos como ejemplo un bolsillo de un traje seco, especialmente diseñado para albergar la Flexi-Light y sujetarla de forma segura.



Fibra de carbono extensible

Pértigas de rescate ligeras

Las pértigas de rescate proporcionan un método rápido y ágil para llegar a una víctima consciente en el agua. Se pueden usar igualmente para recuperar objetos del agua. La fibra de vidrio ligera y duradera hace que sea fácil de usar a tales longitudes. Las secciones de la pértiga no se pueden separar por completo, cada sección tiene una abrazadera que desbloquea una sección y permite un ajuste fácil para una extracción y retracción rápida. En la punta de la pértiga se pueden colocar accesorios.

¿Qué longitudes están disponibles?



Extendida: 4.5m (14'8), recogida: 1.6m (5'2)



Extendida: 6m (19'7), recogida: 1.8m (5'9)



Extendida: 9m (29'5), recogida: 2m (6'6)



Extendida: 15m (49'2), recogida: 2.2m (7'2)

¿Qué se suministra con cada pértiga de rescate?



PÉRTIGA DE ALCANCE TELESCÓPICA
El peso y las extensiones varían dependiendo de la longitud de la pértiga elegida.
Longitud disponible x 4 (ver arriba)



GANCHO GRAMPÍN
Dimensiones: 36x25x25cm (14.2"x 9.8"x 9.8")
Peso: 0.95kg (2.09lb)



GANCHO
Dimensiones: 33x17x3cm (13"x 6.7"x 1.2")
Peso: 0.38kg (0.84lb)



EXTENSION DE LA PÉRTIGA
Dims: 41x3x3cm (16.1"x 1.9"x 1.9")
Peso: 0.18kg (0.39lb)



BOYA HINCHABLE
Dimensiones: 24.5x21x78cm (9.6"x 8.3"x 30.7")
Peso: 0.7kg (1.54lb)



BOLSA DE TRANSPORTE
Dimensiones: 44x38x22cm (17.3"x 14.9"x 8.7")
Peso: 0.2kg (0.44lb)



Material de la pértiga:
Fibra de vidrio
Material de las abrazaderas:
Resina reforzada
Accesorios:
Acero inoxidable 316
Base de goma

Materiales y accesorios de fibra de vidrio resistentes a la corrosión, los más ligeros de su clase



Accesorios adicionales disponibles para usar con nuestras pértigas de rescate



MIRA MÁS ALLÁ DE SU ALCANCE

Con nuestra gama de postes de alcance y accesorios de cámara



ACCESORIO GO PRO
 Dims: 10.5x5x3.5cm (4.1"x 1.9"x 1.4")
 Peso: 0.09kg (0.19lb)
 Nota: Cámara no incluida



LAZO DE RESCATE EN AGUA
 Dims cerrado: 38x70x9cm (14.9"x 27.6"x 3.5")
 Dims abierto: 109x70x9cm (42.9"x 27.6"x 3.5"), peso: 1.1kg (2.43lb)



ACCESORIOS DE RED
 Dimensiones: 6x3x3cm (2.4"x 1.2"x 1.2")
 Peso: 0.1kg (0.22lb), Adaptador de goma y red no incluidos



GANCHO ESTRECHO
 Dims: 38x19x3cm (14.9"x 7.5"x 1.2")
 Peso: 0.3kg (0.66lbs)



BOYA DE RECAMBIO
 Dims: 24.5x21x7.8cm (9.6"x 8.3"x 30.7")
 Peso: 0.7kg (1.54lb)



PÉRTIGA EXT. DE RECAMBIO
 Dims: 41x3x3cm (16.1"x 1.9"x 1.9")
 Peso: 0.18kg (0.39lb)



BOLSA DE RECAMBIO
 Dims: 44x38x22cm (17.3"x 14.9"x 8.7")
 Peso: 0.2kg (0.44lb)

Ligero y altamente visible

Pértigas de vadeo flotantes

Nuestras pértigas son compactas, robustas y ligeras. Fabricadas al más alto nivel y selladas con una capa protectora para protegerlos contra los elementos. La base de nuestras pértigas de vadeo está equipada con un pie antideslizante con un peso diseñado para proporcionar un buen agarre en el agua.

Pértiga de vadeo amarillo 1.6m

Empuñadura moldeada en la parte superior.
Material: tubo de fibra de vidrio.
Pie antideslizante.
Peso: 0.8kg (1.76lb).

Pértiga de vadeo naranja 1.8m

Empuñadura superior en "T".
Empuñadura inferior (L 30 cm).
Material: tubo de fibra de vidrio.
Base: Tapón de goma antideslizante
Peso: 0.6kg (1.32lb)

Pértiga de vadeo telescópico naranja 1.8m (5'9)

Ajustable a través del cierre de la abrazadera.
La parte superior / inferior no se separan.
Empuñadura superior en "T".
Empuñadura inferior (L 30 cm)
Material: tubo de fibra de vidrio.
Base: Tapón de goma de nylon antideslizante
Peso 0.7kg (1.54lb)

Marcadores de profundidad reflectantes.

Nuestro equipo creativo puede personalizarlos, aplicando cualquier marca de profundidad que necesite. Debe solicitarlo al realizar su pedido.

* Se puede aplicar una tarifa adicional.

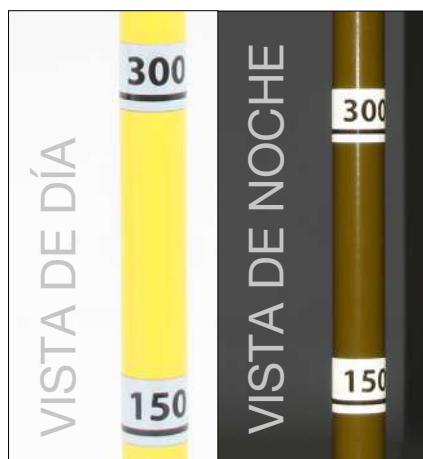
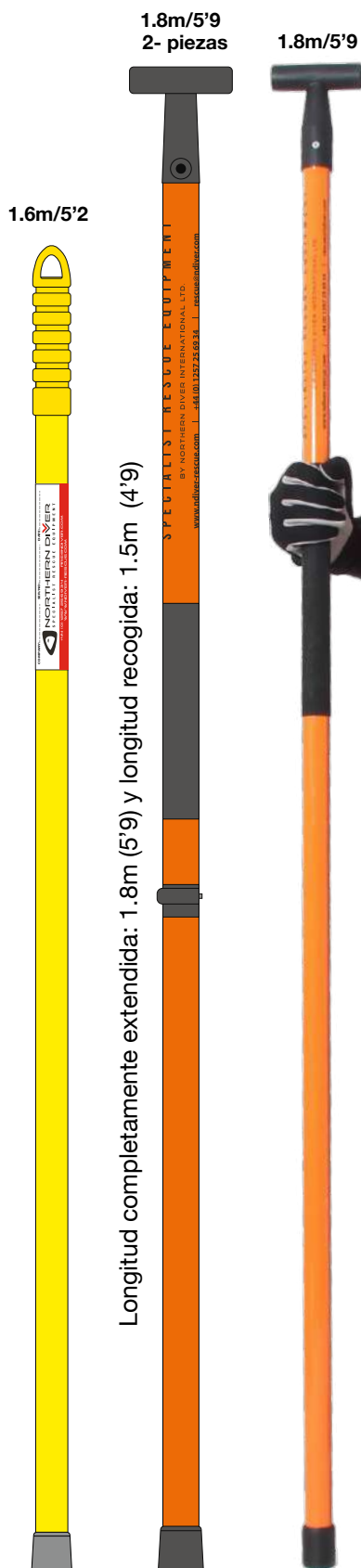

Bolsas de viaje para buceo

Una gama de bolsas de viaje ligeras y con ruedas



Maleta de cabina · Voyager Cabin

**Ideal para Ryanair y cualquier otra aerolínea de Low-Cost
Completa con ruedas de rodillo lisas y mango extensible.**

Tela de nylon anti desgarro.

Asa de transporte "confort" montada en la parte superior.

Mango extensible metálico rojo de dos fases y cuatro ruedas lisas.

Correa para el hombro: se sujeta a ambos lados de la bolsa.

Generoso compartimento principal con bolsillo para una tablet.

Estuche para tablet Northern Diver incluido.

Bolsillos laterales con cierre de velcro.

Discreto bolsillo trasero con cremallera: perfecto para pasaporte y billetera.

Bolsillo trasero para tarjeta de embarque.

Bolsa de plástico en el interior para colocar los geles y cosméticos y poder pasar los controles de seguridad fácilmente.

LxWxH: 20x38x54cm (7.9" x14.9"x 21.2")

Volumen: 40L. Peso: 3kg (6.1lb)

Incluido: Funda para la tablet, bolsa de plástico para portar líquidos apta para aeropuertos y porta etiquetas identificadora.



Voyager Quest y Maxi Quest

Bolsas de viaje extensibles con ruedas resistentes todo terreno

Telas: Nylon anti desgarro y Cordura® ultra resistente.

Asa de transporte "cómoda" montada en la parte superior

Mango extensible extra reforzado con cerradura.

Compartimento superior con cremallera.

Bolsillo en el lateral y al final con cremallera.

Base curva de PVC rígido de alta resistencia.

Dos ruedas resistentes

Protectores de ruedas y esquinas

Incluye: bolsa de aseo y etiqueta identificadora.



Voyager Quest

LxWxH: 72x36x44cm (28.3"x 14.2" x17.3")

Volumen: 114L, peso: 5.4kg (11.9lb)



Voyager Maxi Quest

Ancho: 81cm, largo: 39cm, alto: 44cm

Volumen: 139L, peso: 6.1kg (13.4lb)

Voyager Lightweight y All Terrain

Con una práctica asa y ruedas lisas

Asa de transporte en la parte superior.

Asas en ambos extremos.

Correa de arrastre extraíble.

Base protectora de PVC.

Topes de plástico en la base.

Protectores de ruedas y esquinas.

Dos compartimentos con cremallera.

Un bolsillo grande principal y otro pequeño.

Ventana para la tarjeta de identificación.

Incluye: bolsa de aseo.



Voyager Lightweight

LxWxH: 81x40x42cm (31.9"x 15.7"x 16.5")

Volumen: 136L, peso: 3.5kg (7.7lb)

Tejido de nylon anti desgarro.

Voyager Lightweight y todo terreno

LxWxH: 81x40x42cm (31.9"x 15.7"x 16.5")

Volumen: 136L, peso: 4.1kg (9.0lb)

Tejido lavable de PVC resistente.



NDB5.

Bolsa Militar 160 L y 110 L

Nuestra gama de bolsas NDB5 está fabricada con un PVC de la mayor calidad y es completamente lavable por dentro y por fuera.

Este macuto fuerte y espacioso está listo para la acción en cualquier situación. Su capacidad le debería ofrecer el suficiente espacio para meter todo su equipo con facilidad.

Estas bolsas son famosas por su robustez y durabilidad, lo que las convierte en la primera opción para innumerables buzos en todo el mundo. También se suministran al MOD del Reino Unido que solo usa lo mejor.

Amplia abertura del compartimento principal con cierre de cremallera en D con solapa, que protege contra la intemperie.

Bolsillos internos de malla.

Refuerzo adicional en la base.

Cómoda asa montada en la parte superior.

Cuatro correas de compresión.

Tiras de cincha que recorren ambos lados de la bolsa: se puede usar un mosquetón o similar para sujetar artículos.

Correas de hombro ajustables y extraíbles de corte alpino con un ajuste ergonómico.

Asas gemelas en cada extremo. Incluye bolsa interior de nylon con cremallera

Esterilla enrollable opcional *

Disponible en azul, negro y rojo.
Dos tamaños: 160L y 110L

Capacidad: 160L (NDB5)

LxWxH

97x45x37cm (38.2"x 17.7"x 14.6")

Peso: 3.5kg (7.7lb)

Capacidad: 110L (NDB5-S)

LxWxH

70x45x37cm (27.5"x 17.7"x 14.6")

Peso: 3kg (6.1lb)

Disponible en azul, negro y rojo.



Cada bolsa NDB5 se suministra con una bolsa para la muda seca.

LxWxH

55x38x20cm (21.7"x 14.9"x 7/9")



La gama de bolsas ha sido mejorada para poder tener suficiente espacio para alojar la esterilla. (tenga en cuenta que la bolsa militar azul 160L NDB5 no incluye la esterilla).

Todas las bolsas NDB5 tienen correas para los hombros ajustables y desmontables de corte alpino. Tenga en cuenta que el estilo de las bolsas NDB5 puede variar de las fotos que se muestran.

Esterilla
opcional



Posibilidad de personalización.
Arriba marca BARB y abajo la
British Divers Marine Life Rescue.



NDB5.

Mini Bolsa 45L

Nuestra **Mini Bolsa** está construida con un material de nylon anti desgarro altamente visible con detalles plateados reflectantes.

Abertura con cierre de cremallera en D con solapa, que protege contra la intemperie.

Bolsillos internos de malla.

Cómoda asa montada en la parte superior.

Tiras de cincha que recorren ambos lados de la bolsa: se puede usar un mosquetón o similar para sujetar artículos.

Correa de hombro ajustable de corte alpino para usar a la izquierda o derecha.

Asas gemelas en cada extremo.
Disponibles en naranja / plata.

LxWxH

50x29x25cm (19.7"x 11.4"x 9.8")

Capacidad: 45L

Peso: 0.8kg (1.8lb)



Bolsa de aseo incluida



La correa se puede guardar fácilmente



Correa extraíble de liberación rápida

PODEMOS PERSONALIZAR LAS BOLSAS CON SU LOGO - CONTACTE CON NOSOTROS



Bolsa de Buceo NDB10 de 80L

Diseñada para uso militar.
Resistencia Cordura®.

Bolsillo principal de gran capacidad.

Bolsillo en el lateral separado.

Bolsillo adicional para las aletas.

Asa de transporte superior resistente.

Correa para el hombro acolchada.

Cremalleras anti-corrosión.

Largo: 73cm (28.7")

Ancho: 30cm (11.8")

Alto: 34cm (13.4")

Capacidad: 80L

Peso: 1.5kg (3.3lb)



Bolsa ligera de malla de 80L

Compacta y duradera.

Laterales de malla de aire acolchados.

Rápido tiempo de secado.

Bolsillo delantero.

Fácil de transportar.

Asas acolchadas.

Anillos en D para la correa del hombro.

Cremalleras anti-corrosión.

Largo: 74cm (29.1")

Ancho: 34cm (13.4")

Alto: 32cm (12.6")

Capacidad: 80L

Peso: 1kg (2.2lb)

Bolsas ligeras 100% soldadas en seco

Gama hermética y estanca

BOLSAS DE CIERRE SECO ROLL TOP

Las bolsas de sellado en seco mantendrán su kit seguro y seco, diseñado para cualquier cosa, desde aficionados hasta rescate y uso militar.

Fabricado con un TPU 420D fuerte y de alta calidad. Duradero, flexible y disponible en colores rojo y negro. Otros colores pueden estar disponibles bajo pedido. Cierre hermético seguro 100%.

El sello seco crea un vacío que no permite la entrada de agua. Simplemente presione el sello seco para un cierre extremadamente fuerte. Se aconseja a los usuarios que no fuercen la apertura de las bolsas, ya que tienen un cierre muy hermético y completamente a prueba de fugas, una apertura incorrecta podría estropear el sello. Equipado con una válvula de purga de aire para ayudar a comprimir el kit. Se suministra con una correa de hombro ajustable extraíble. Hebillas de liberación rápida y anillos en D de plástico de alta calidad.

120L HxWxD: 103x37x37cm (40.6"x 14.6"x 14.6"), peso: 1.2kg (2.6lb)
 50L HxWxD: 76x28x28cm (29.9"x 11"x 11"), peso: 0.8kg (1.8lb)
 20L HxWxD: 60x23x23cm (23.6"x 9"x 9"), peso: 0.6kg (1.3lb)
 10L HxWxD: 48x18x18cm (18.9"x 7"x 7"), peso: 0.5kg (1.1lb)



CIERRE DE SELLO SECO



Agarre el sello de la bolsa con ambas manos, insertando los pulgares a través de las pestañas de agarre.



Apriete y doble el sello en ambas manos y cree una forma de "S".



La bolsa se abrirá automáticamente si usa los puntos anteriores correctamente.

BOLSAS SECAS ROLL TOP

PVC resistente. Sistema de hebilla de liberación rápida enrollable. Cierre y sellado de forma segura. Asa de transporte muy conveniente. Mantiene el agua afuera o adentro (para artículos mojados). La bolsa de 12L es perfecta para guardar dentro de una canoa / kayak. Las de 51L y 117L incluyen una correa de hombro desmontable, para ayudar a transportar una carga más pesada. Disponible en 3 tamaños y 4 colores.

117L HxWxD: 75x38x38cm (29.5"x 15"x 15")
 Peso: 0.7kg (1.54lb)
 51L HxWxD: 54x30x30cm (21.6"x 11.8"x 11.8")
 Peso: 0.4kg (0.88lb)
 12L HxWxD: 35x20x20cm (13.8"x 7.9"x 7.9")
 Peso: 0.2kg (0.44lb)

Todas las bolsas pueden tener su logotipo impreso, puede ver ejemplos de impresión (a la derecha). De izquierda a derecha: Equipo de búsqueda y rescate de Surrey, SAR BARB y Project Yatching.



Macuto totalmente seco Roll Top Subsac de 90L

Fabricado con el mismo resistente TPU 420D negro del que está hecha nuestra última gama de bolsas secas. Esta bolsa de viaje enrollable tiene una increíble capacidad de 90L y está equipada con el mismo sello estanco 100% hermético al agua / aire. Completamente a prueba de fugas, esta bolsa no le fallará en ninguna situación.

Equipado con una válvula de purga de aire para ayudar a comprimir su kit. Se suministra con correas de hombro ajustables de corte alpino, se han incorporado hebillas de liberación rápida para cuando desee quitar y guardar las correas.

Diseñado con un compartimento grande y espacioso para llevar su kit. Está equipado con múltiples correas de compresión para reducir el tamaño de la bolsa cuando sea necesario. También tiene anillos en D de plástico de alta calidad y bucles de correas que se extienden a ambos lados de la bolsa, se puede usar con un mosquetón o similar para sujetar su equipo.

Todas las bolsas se pueden personalizar con el nombre y / o logos del usuario. Debe contactar con el equipo para analizar estos requisitos.

Capacidad: 90L
Alto: 75cm (29.5")
Ancho: 40cm (15.7")
Profundo: 30cm (11.8")
Peso: 1.7kg (3.74lb)



La apertura del sello seco Subsacs mantiene su kit 100% seco.



Extremos de la bolsa con cómodos mangos de goma.



Mochila totalmente seca Roll Top Voyager 78L

Fabricado con un PVC muy resistente en combinación con el material Cordura®, para una excelente resistencia a la abrasión. La bolsa también cuenta con un interior totalmente lavable.

Tiene una tapa enrollable para mantener fuera el agua. La bolsa también mantiene el agua adentro si está transportando artículos mojados.

Incluye un sistema de correa de compresión de cuatro puntos para reducir la altura (si la bolsa no está llena al máximo).

Fácil de transportar, utilizando las correas de mochila acolchadas y ajustables o el asa de cinta montada en la parte superior. Puede equiparse con válvulas de inflado y escape.

La bolsa seca de la izquierda muestra un ejemplo de un logotipo impreso a todo color para los Servicios de CMI.

Capacidad: 78L
LxHxW: 26x75x40cm (10.2"x 29.5"x 15.7")
Peso: 0.7kg (1.54lb)



100% seca e impermeable

Mochilas soldadas con cremallera

Mochila con cremallera de 60L

Una gran bolsa hermética y estanca que pesa solo 880 g (1.94 lb). La bolsa seca está fabricada en PVC de 500 denier y tiene costuras soldadas para un refuerzo adicional. La cremallera seca de alta compresión YKK® está protegida con cinta de PU.

La bolsa tiene correas para los hombros acolchadas ajustables y están probadas en carga hasta 100 kg (220 lb), incluida la correa de elevación de entre los hombros. Puede equiparse con válvulas de inflado y escape.

Capacidad: 60L
LxHxV: 24x62x39cm (9.4"x 24.4"x 15.3")
Peso: 0.85kg (1.87lb)



Mochilas estancas con cremallera soldada. Sistema MOLLE

Una gran bolsa estanca, hermética y ligera con el sistema MOLLE integrado. Fabricada en nailon negro TPU CN y tiene costuras soldadas para un refuerzo adicional.

Las bolsas tienen correas en los hombros acolchadas ajustables y probadas con hasta 100 kg (220 lb). Equipado con correas de compresión, anillos en D de plástico de 50 mm (2"), esquinas reforzadas y un tubo de inflado / desinflado (con cerradura para un desinflado accidental).

Diseñado con paneles del sistema MOLLE soldados en la parte frontal y lateral, lo que facilita a los usuarios colocar sin esfuerzo cualquier bolsa o equipo compatible con MOLLE.

Nuestra bolsa utilitaria (que se muestra a la derecha) es un ejemplo perfecto de kit o equipo que se puede conectar fácilmente a las bolsas. Las correas de cincha de 25 mm (1"), con cierre de botón de presión, en la parte posterior de la bolsa seca para uso general están especialmente diseñadas para una fijación sin esfuerzo a cualquier bolsa seca compatible con MOLLE.

La marca personalizada está disponible en color reflectante o a todo color, contáctenos para buscar la opción que más se adapte a su gusto.



* Sistema MOLLE
(Equipo modular de carga ligera).

Estuche de herramientas

Capacidad: 3L
Largo: 25cm (9.8")
Ancho: 15cm (5.9")
Profundo: 8cm (3.1")
Peso: 0.2kg (0.44lb)
Colores: Rojo o negro



? j Yf 'e Y[nlg

Capacidad: 240L
Largo: 100cm (39.3")
Ancho: 40cm (15.7")
Profundo: 60cm (23.6")
Peso: 3.9kg (8.6lb)
Colores: negro

Saco de día con cremallera

Capacidad: 60L
Largo: 69cm (27.2")
Ancho: 37cm (14.6")
Profundo: 23cm (9")
Peso: 1.6kg (3.5lb)
Colores: negro

R.A.I.D.

CAJAS

**Robusta
Hermética**

IP67

**A prueba
de polvo**



¡Alto rendimiento contra roturas y uso en exteriores, con una garantía de por vida!!!



CAJA R.A.I.D de 3 LITROS

CÓDIGO: CASE-RAID-3L-191213
LxWxD:
219*183*154mm (8.62**7.2**6.06")
PESO: 1.1kg (2.46lb)



CAJA R.A.I.D de 6.5 LITROS

CÓDIGO: CASE-RAID-6.5L-231815
LxWxD:
270*231*185mm (10.63**9.09**7.28")
PESO: 1.4kg (3.09lb)



CAJA R.A.I.D de 15 LITROS

CÓDIGO: CASE-RAID-15L-433015
LxWxD:
450*340*160mm (17.2**13.3**6.2")
PESO: 2.2kg (4.85lb)



CAJA R.A.I.D de 17.9 LITROS

CÓDIGO: CASE-RAID-17.9L-382718
LxWxD:
410*342*204mm (16.14**13.46**8.03")
PESO: 3.98kg (8.77lb)



CAJA R.A.I.D de 35.5 LITROS

CÓDIGO: CASE-RAID-35.5L-483720
LxWxD:
520*431*236.5mm (20.47**16.96**9.31")
PESO: 6.5kg (14.33lb)



CAJA R.A.I.D de 84 LITROS

CÓDIGO: CASE-RAID-84-584433
LxWxD:
670*508*355mm (26.38**20**13.98")
PESO: 10.92kg (24.07lb)



CAJA R.A.I.D de 113 LITROS

CÓDIGO: CASE-RAID-113L-764830
LxWxD:
830*566*325mm (33.5**21.89**12.95")
PESO: 12kg (26.46lb)



CAJA R.A.I.D de 154 LITROS

CÓDIGO: CASE-RAID-154L-764840
LxWxD:
851*556*429mm (33.5**21.89**16.89")
PESO: 16.67kg (36.75lb)

Más información sobre cajas R.A.I.D disponible online. Visite la web www.raidcase.com

Paralenz puede ser colocado sobre cascos y equipos hinchables

PARALENZ® DIVE CAMERA

Sensor de profundidad incorporado, diseñado para su fácil manejo.
Robusto Aerograde Aluminio y titanio.
Profundidad nominal de 250 m (820 ').
Los tornillos de titanio son resistentes a la corrosión y a los arañazos para convertirla en una cámara más resistente.
WiFi y Bluetooth integrados para descargar imágenes / vídeos a un dispositivo inteligente.
Puntos de montaje de rieles en T.



reddot design award



Waterproof VHF Radio Cases

Podemos suministrar una variedad de estuches de radio portátiles, contacte para más detalles



210 Walkie-Talkie

228 Small Classic

248 Large Classic

229 VHF PRO

240 TrailProof VHF PRO

214 Stormproof

IPX8

IPX8

IPX8

IPX8

IPX7

IPX6



Respuesta rápida de primeros auxilios

Gama médica de bolsas y equipos



Mochila Médica de 75L

Diseñado para transportar equipos médicos.
Capaz de transportar una botella de gas.
Fabricado en PVC de calidad superior resistente con cremallera arqueada.
Asa de transporte montada en la parte superior.
Tirantes ajustables y acolchados.
Correa para la cintura para mayor estabilidad y distribución del peso.
Color rojo brillante con cinta reflectante.

Suministrado con:
4 bolsas de equipo médico extraíbles (dos pequeñas, una mediana, una grande).
1 bolsa de cilindro de gas extraíble (para usar con cilindro de 5 L o más pequeño).
1 panel encapsulado de rescate 300x100 mm (11.8" x 3.9")
Compartimento principal:
HxWxD: 57x44x25cm (22.4"x 17.3"x 9.8")
Bolsillo delantero:
HxWxD: 45x30x9cm (17.7"x 11.8"x 3.5")
Volumen: 75L, peso: 1.2kg (2.64lb)



Responder Sport de 46L

Mochila resistente y práctica, que ofrece flexibilidad para organizar el kit y proporciona un fácil acceso en caso de emergencia.

PVC de calidad superior de color verde, resistente al agua, de fácil limpieza.
Bolsillo transparente para paneles intercambiables.
Bolsillo frontal doble.
Apertura para un acceso rápido y fácil.
Forrado con nylon de terciopelo acolchado.
2 protectores de cilindro acolchados con velcro.
4 compartimentos internos extraíbles con cremallera.
Cremalleras HD a prueba de salpicaduras con tiradores de cremallera de "agarre fácil".
Asas de transporte cómodas y correas ajustables para los hombros.
Respaldo moldeado y acolchado para mayor comodidad.
Tiras y franjas reflectantes.

Compartimento principal:
HxWxD: 58x40x20cm (22.8"x 15.7"x 7.9")
Bolsillo delantero:
HxWxD: 35x32x5cm (13.8"x 12.6"x 2")
Volumen: 46L, peso: 1.5kg (3.3lb)



Responder Profesional de 23L

Organiza el kit y consigue un fácil acceso a todas las cosas en caso de emergencia.

PVC de calidad superior de color verde, resistente al agua, de fácil limpieza.
Bolsillo transparente en la parte delantera para paneles intercambiables.
Apertura delantera para un acceso rápido y fácil.
Forrado con nylon de terciopelo acolchado.
Protector de cilindro acolchado con cierre de velcro instalado.
3 compartimentos internos extraíbles con cremallera.
Cremalleras resistentes a salpicaduras.
Cómodas asas de transporte tanto en la parte superior como en los laterales.
Tirantes ajustables.
Respaldo moldeado y acolchado para mayor comodidad.
Tiras y franjas reflectantes.

HxWxD: 60x32x12cm (23.6"x 12.6"x 4.7")
Volumen: 23L, peso: 1kg (2.2lb)

RECATÉ MÉDICO

Bolsa de accidentes Metalux 200g

METALUX
◆ 200G ◆

Esta bolsa para el cuidado de víctimas de Metalux ha sido desarrollada para su uso en las condiciones más duras. Perfecto para ambulancia aérea, rescate de montaña y búsqueda y rescate.



YORKSHIRE
AIR AMBULANCE
Registered Charity No. 1084305

Diseñado y desarrollado por
Yorkshire Air Ambulance



Si esta bolsa se saturara en el agua, aún conservaría sus propiedades térmicas y mantendría a la víctima caliente.

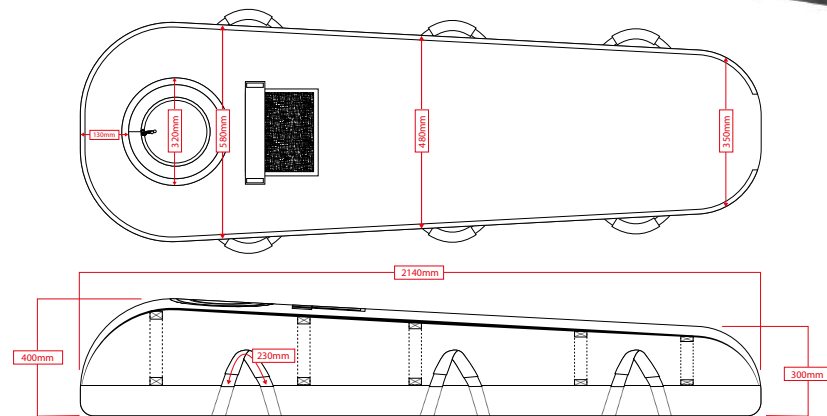

Esta bolsa para víctimas ha sido diseñada para cumplir con las especificaciones de las ambulancias aéreas de Yorkshire.

Materiales

Bolsa exterior: Metalux negro de 200 g
Estructura interna: guata resinosa sintética y película térmica de papel de aluminio.

Bolsa interior: forro polar rojo suave.
Alfombrilla fija de neopreno de 8 mm construida en base de nylon de alto desgaste.

Otras características

Ligera.

Cómoda y cálida para las víctimas.

6 cremalleras de plástico de 2 vías para un acceso rápido y fácil desde todas las partes de la bolsa.

8 asas de transporte acolchadas de neopreno incorporadas en la base de la bolsa para mayor resistencia.

10 correas de compresión elásticas.

Panel circular con cordón para mantener la cabeza / cuello de las víctimas totalmente aislado.

Bolsillo de malla para documentos con cierre de velcro (350 mm x 295 mm).
Lavable a máquina.

Fácil de enrollar y guardar.

Asa en la parte superior.

Dimensiones enrollada, LxWxH:
70x30x25cm (27.5"x 11.8"x 9.8")

Peso: 4.5kg (9.9lb)

TOG rating: 4.3

Estructura interna de papel de aluminio térmico de 200 g / m².

Se puede agregar la marca del equipo para una tarifa adicional, contáctenos para obtener más detalles.





Maniquí de entrenamiento en recuperación de un cuerpo

Ideal para equipos de buceo de la policía que se entrenan para recuperar cuerpos en ríos y debajo del hielo. Es una variante del maniquí "hombre al agua", pero que está diseñado para hundirse en lugar de flotar. Ampliamente utilizado por las fuerzas policiales y los servicios de bomberos en todo el Reino Unido y los guardacostas de EE.UU.

La resistente carcasa de malla de nylon permite que el agua penetre rápidamente cuando está sumergido y drene en la recuperación. La fuerte cinta de las correas en la parte posterior permite un fácil manejo, almacenamiento y suspensión para el secado. Las características faciales realistas y la peluca permiten la identificación táctil en poca visibilidad.



Maniquí de entrenamiento en víctima consciente

Este maniquí fue diseñado en colaboración con el Surf Life Saving de Australia como un maniquí de rescate acuático para IRB Racing, entrenamiento de conductores IRB y práctica de rescate por tubo. También es adecuado para el entrenamiento de rescate en moto acuática y otras situaciones generales de rescate acuático. Ampliamente utilizado por Surf Life Saving Australia e IRM Racing Teams.

Los brazos están colocados en alto para simular un voluntario vivo. El mono naranja brillante y la cinta reflectante SOLAS en la cabeza, hacen que este maniquí sea muy visible en aguas abiertas. Los camales de PVC fuerte en la parte inferior de la pierna, reducen el arrastre durante la extracción, y las tiras que se extienden desde los hombros hasta las rodillas permiten su flexibilidad dentro y fuera del agua, pero evitan que el maniquí sea demasiado "flexible".



Maniquí de entrenamiento "hombre al agua"

Ideal para ejercicios de búsqueda y rescate de "hombre al agua" en mar abierto, arroyos, lagos u otras vías navegables. Ampliamente utilizado por el ejército y la marina del Ministerio de Defensa del Reino Unido. RNLI (Royal National Lifeboat Institution). Todos los servicios de bomberos y rescate del Reino Unido, operadores en alta mar, guardacostas y salvavidas, equipos de rescate de aguas continentales, industrias de envío y pesca.

Flota horizontalmente, verticalmente o a 45 grados, para simular una persona viva o un cadáver, esto se logra mediante la redistribución de piezas de espuma dentro del mono en cuestión de segundos. La resistente carcasa de malla de nylon permite que el agua penetre rápidamente, permitiendo que las piernas caigan debajo de la superficie, dejando solo la cabeza y los hombros visibles, si lo desea.



Maniquí de entrenamiento en búsqueda y rescate

Diseñado para ejercicios de búsqueda y rescate de víctimas en mar abierto, arroyos, lagos u otras vías navegables. Ampliamente utilizado por la policía y los equipos de buceo de la policía, la Royal Navy, los operadores en alta mar, los guardacostas y los salvavidas, los equipos de rescate de aguas continentales, las industrias de envío y pesca.

Similar al maniquí "hombre al agua", pero con un mono negro y capucha de malla para reducir la visibilidad. Flota horizontalmente, verticalmente o a 45 grados, para simular una persona viva o un cadáver, lo que se logra en cuestión de segundos mediante la redistribución de piezas de espuma dentro del mono. Viene completo con mono, botas y capucha de malla.

Crédito de la foto: ISAR UK, Brigada de bomberos del Metropolitan

De 15m (49') a 30m (98') Bolsas de rescate con bandas reflectantes



Las características de lanzamiento y recogida junto con un diseño robusto y seguro, hace que sean las favoritas del sector



Las bolsas de rescate contienen una cuerda con una longitud específica que se pueden tirar a una víctima que esté en el agua, para que pueda ponerse a salvo en un lugar seguro si está consciente y puede ayudar.

Útil en situaciones de rescate en aguas rápidas, ya que pueden arrojar al agua antes de la víctima en movimiento. Las bolsas a menudo se unen al equipo de protección personal del rescatador para un acceso rápido.

Disponibles con longitudes de cuerda de 15 m (49'), 20 m (65'), 25 m (82') y 30 m (98'), estas bolsas de rescate cuentan con una línea de seguridad flotante reflectante que proporciona la flotación. La funda de nylon trenzado resistente al desgaste, así como bandas reflectantes en el exterior de la bolsa, la hacen especialmente útil en condiciones de poca visibilidad o de noche.

Todos los tamaños de nuestras bolsas de rescate se suministran completas, incluida la cincha de nylon (también se puede comprar por separado), que mantiene atadas las cuerdas integradas en las bolsas.



Cinturón de liberación rápida usado para transportar la bolsa de rescate.

Compuesto por una correa que sujeta la bolsa al cuerpo del usuario, dispone también de un cierre de liberación rápida que facilita el lanzamiento de la misma ya sea zurdo o diestro.

Bolsa de almacenamiento:

Nylon Ripstop Cordura®
Cierre del cuello con cordón
Base de drenaje de malla
Tiempo de secado rápido
Banda reflectante de alta visibilidad
Ideal para usar de noche
Punto de fijación Quick-clip

Línea técnica reflectante de polipropileno flotante de 8mm (0.3"):
Carga probada a 900 kg (1984 lb)
Alta resistencia a la rotura / pudrición
Funda trenzada sobre el núcleo principal de carga, la funda proporciona hasta un 25% de resistencia de las cuerdas, absorbe la mayor parte de la abrasión y protege el núcleo de carga

15 m (49')

L: 27cm (10.6")
D: 11cm (4.3")
W: 0.7kg (1.54lb)

20 m (65')

L: 35cm (13.8")
D: 11cm (4.3")
W: 0.9kg (1.98lb)

25 m (82')

L: 38cm (14.9")
D: 11cm (4.3")
W: 1.1kg (2.42lb)

30 m (98')

L: 40cm (15.7")
D: 11cm (4.3")
W: 1.2kg (2.64lb)

Cuerda de 60m (196'), 100m (328') y 200m (656')

Mochilas de rescate con línea de flotación



Mochila de 60m (196') y 100 m (328') con línea flotante reflectante de 10 mm (0.4")

Bolsa de almacenamiento:

Nylon Ripstop Cordura®

Bolsa amarilla/negra para cuerda de 60 m (196')

Bolsa azul/negra para cuerda de 100 m (328')

El cierre de cuello con cordón permite un fácil acceso al contenido del interior

Banda reflectante de alta visibilidad

Ribete reflectante cosido en las costuras

Correas para el transporte de la mochila acolchadas y totalmente ajustables

Anilla interna en forma de D de acero inoxidable

El anillo en D se puede usar como punto de fijación para la cuerda

Quitado y colocación de la cuerda por sí misma

Etiqueta de seguridad impresa en la bolsa

Cuerda:

Cuerda de polipropileno flotante técnico reflectante de 10 m (0,4"), 60 m (196') o 100 m (328') de longitud

Carga probada a 900 kg (1984 lb)

Flota en el agua

Alta resistencia a la descomposición y al moho

Funda trenzada sobre el núcleo principal de carga

El revestimiento proporciona hasta el 25% de la resistencia de la cuerda, absorbe la mayor parte de la abrasión y protege el núcleo de carga



Mochila técnica de 100m (328') con línea flotante reflectante de 10 mm (0.4")

Bolsa de almacenamiento:

Nylon Ripstop Cordura®

El cierre de cuello con cordón permite un fácil acceso al contenido del interior

Punto de fijación Quick-clip

Banda reflectante de alta visibilidad

Ribete reflectante cosido en las costuras

Correas para el transporte de la mochila acolchadas y totalmente ajustables

El anillo en D se puede usar como punto de fijación para la cuerda

Quitado y colocación de la cuerda por sí misma

Etiqueta de seguridad impresa en la bolsa

Cuerda:

Cuerda técnica flotante HUMWPE de 100m (328') o 10mm (0.4")

Carga probada a 4000 kg (8818lb)

Flota en el agua/auto lubricante

Alta resistencia a productos químicos, agua y luz ultravioleta

Excelente amortiguación de vibraciones

Altamente resistente al desgaste por flexión

Bajo coeficiente de fricción

Buena resistencia a la abrasión

Absorción mínima de agua

Gran resistencia a la abrasión





Mochila de 200 m (656') con línea flotante reflectante de 8.5 mm (0.3')

Bolsa de almacenamiento:

Nylon Ripstop Cordura®

El cierre de cuello con cordón permite un fácil acceso al contenido del interior

Punto de fijación Quick-clip

Banda reflectante de alta visibilidad

Ribete reflectante cosido en las costuras

Correas para el transporte de la mochila acolchadas y totalmente ajustables

El anillo en D se puede usar como punto de fijación para la cuerda

Quitado y colocación de la cuerda por si misma

Etiqueta de seguridad impresa en la bolsa

Cuerda:

Cuerda técnica flotante de polipropileno de 200m (656') de 8.5 mm (0.3")

Carga probada a 900 kg (1984lb)

Flota en el agua / alta resistencia a la descomposición y al moho

Funda trenzada sobre el núcleo principal de carga

El revestimiento proporciona hasta el 25% de la resistencia de la cuerda, absorbe la mayor parte de la abrasión y protege el núcleo de carga



Cuerda en carrete

Es probable que cualquier cuerda de Northern Diver se pueda suministrar en un carrete con la longitud que usted desee.

Contacte y lo hablaremos



Bolsas de Rescate Pro Suministrado con línea reflectante

Tenemos una nueva bolsa de rescate en desarrollo

Empuñadura de lanzamiento incorporada

Robusta y de garantía

El gancho de agarre con revestimiento de polietileno la hace súper rápida y fácil de enganchar en un mosquetón

Bolsa con forma cónica, apertura extra ancha, tiros precisos y fácil empaquetado

Color de alta visibilidad para que pueda verse fácilmente





Crédito: Shoreham by sea, The Adur Centre, varios equipos de rescate



Crédito: Shoreham by sea, The Adur Centre, varios equipos de rescate



Crédito de la foto: Servicio de bomberos y rescate de Lancashire



Crédito de la foto: Servicio de bomberos y rescate de Warwickshire

SRE

SERIES
HINCHABLES



Nuestra marca de hinchables fue creada por el fundador de Northern Diver hace más de 30 años bajo el nombre de Osprey. El desarrollo comenzó en la fábrica Appley Bridge de Northern Diver, entonces se fabricaron más de 2500 botes hinchables en el Reino Unido y se vendieron en todo el mundo.

El buen diseño y la fabricación de alta calidad siempre han sido un sello distintivo de la marca Northern Diver, y pronto se asociaron por igual con el equipo hinchable que producimos, debido a nuestra experiencia en los sectores especializados de rescate, comerciales y militares.

Gracias a esta herencia seguimos ofreciendo nuestra gama, cada vez mayor, de equipos hinchables, desde ocio y rendimiento hasta series comerciales y ligeras.

Tenemos un hinchable para satisfacer todas sus necesidades posibles y si no lo encuentra, lo crearemos especialmente para usted.

¿Por qué elegir un hinchable SRE?

- Seguro / efectivo en operaciones de rescate
- Despliegue rápido para rescatadores
- Fácil de recuperar un hombre al agua
- Altamente maniobrable
- Eficiente en aguas poco profundas
- Sistema de hinchado rápido
- Opciones de suelo extraíbles o ligeros (balsas)
- Tubos de flotabilidad grandes
- Seguro y estable
- Para trabajos duros y ligeros
- Fácil de plegar y transportar
- Transportable por dos hombres
- Fácil mantenimiento
- Totalmente equipado para desplegar en el campo

Más de 200 organizaciones en todo el Reino Unido y en el extranjero utilizan nuestro Equipo de rescate especializado, incluidos más del 95% de los servicios de bomberos del Reino Unido

Puede confiar en el equipo hinchable SRE

Obtenga un estilo incomparable con los hinchables SRE. Fácil de guardar, nuestro equipo hinchable compacto puede competir ampliamente frente a otros modelos de la competencia. Su capacidad de volar a plena capacidad hace que estas embarcaciones sean igualmente cómodas para la tripulación y los pasajeros. Son altamente maniobrables y eficientes incluso en aguas poco profundas.

Precios competitivos, estamos seguros de que encontrará una excelente opción hinchable en nuestra gama. Son resistentes, pero sorprendentemente ligeros, además de ser fáciles de mantener e inflar. Gracias a su rápido hinchado son muy fáciles de montar rápidamente en operaciones de rescate.

Construido pensando en la seguridad, nuestro equipo hinchable ofrece una vida útil excepcional. Los tubos de gran diámetro proporcionan flotabilidad y estabilidad mejorada, y nuestra gama está aprobada por CE. Cada hinchable está diseñado y fabricado con los más altos estándares de eficiencia y seguridad, y su modelo elegido será tranquilizadamente seguro, perfecto para navegar, flotante y estable.

Nuestro equipo hinchable está probado que es seguro y efectivo en el agua. Los profesionales esperan y exigen el máximo rendimiento, calidad y fiabilidad, por eso eligieron el equipo de rescate especializado (SRE) de Northern Diver.

Hecho para durar - Calidad ISO 9001

¿POR QUÉ PVC? Los polímeros modernos, que forman lo que generalmente se llama PVC, son totalmente diferentes de lo que se imagina. Durante las pruebas en la Rusia ártica a -30 °C, nuestros barcos y balsas funcionaron perfectamente. Las pruebas en el otro extremo, + 45 °C, en el calor del verano nuevamente no causaron problemas.

Tenga en cuenta que sugerimos cubrir el equipo cuando no esté en uso. La luz solar directa degradará cualquier polímero a largo plazo.

Controlamos y monitorizamos todo el proceso, desde fábrica hasta que llega a usted, para garantizar que obtiene la máxima calidad, en la construcción y el diseño. Utilizamos la mejor tecnología y materiales disponibles en hinchables, utilizando Hypalon de tela de doble capa (DWF) o PVC, para garantizar un producto final de calidad.

Esto le proporciona una embarcación que prácticamente no se ve afectada por el clima, incluso los excesos de calor, frío o humedad. La composición del diseño también protege contra el combustible, el aceite, la luz solar intensa y la abrasión diaria.

El uso del método de construcción DWF significa que erradicamos los orificios, las grietas y las burbujas de aire en la superficie de todos los suelos hinchables.

Además, la tela de doble capa (DWF) hace que nuestro equipo hinchable sea más hermético y pueda soportar una presión de aire máxima, para permitirnos usarlo en cualquier tipo de modelo. Nuestra pasión por la calidad se extiende aún más a nuestros componentes de alta calidad y piezas adicionales.

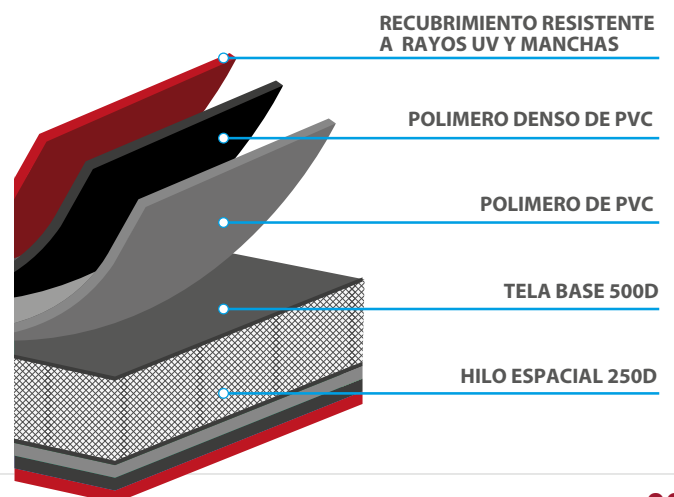

Serie balsas para el ocio

Combina estilo, rendimiento y funcionalidad.

Hechas en tela de PVC, las embarcaciones de la serie Leisure son ligeras y ofrecen flexibilidad y confianza garantizada en todas las condiciones climáticas



Accesorios incluidos: Tanto la balsa Navajo como la Apache vienen con remos, porta palas, cerraduras de remo, kit de mantenimiento, bomba de doble acción y bolsa de almacenamiento.

Hinchable Navajo 3.2m (10'4) con suelo de aluminio y quilla hinchable

Con una capacidad máxima de 4 personas sentadas en 2 bancos, el Navajo es una opción pequeña pero poderosa para una gran variedad de aplicaciones.

Características	Navajo 3.2m (10'4)
Máxima carga	4 personas, 650 kg (1433lb)
Dimensiones exteriores	L: 3.2 m (10'4), W: 1.52 m (5'0)
Ancho interior	700 mm (27.6")
Diámetro del flotador	410 mm (16.1")
Suelo de aluminio	4 paneles plegables (15kg/33lb)
Peso	47 kg/103 lb (solo hinchable)
Cámaras	3 + quilla inflable
Max. presión del tubo	.35 bar/ 5 psi
Max. presión del suelo hinchable	.7 bar/ 10 psi
Asas, líneas y asientos	2+1, líneas de vida, 2 bancos
Fueraborda recomendado	15HP Max. o Eléctrico
Colores	Gris con ribete azul
Refuerzos	En los tubos + quilla inferior

Apache Hinchable 3.6m (11'8) con suelo de aluminio y quilla hinchable

Nuestro inflable Apache de 3.6m (11'8) le brinda más espacio para una persona extra sin comprometer la estabilidad o la velocidad.

Características	Apache 3.6m (11'8)
Máxima carga	5 personas, 800 kg (1763lb)
Dimensiones exteriores	L: 3.6 (11'8), W: 1.7m (5'6)
Ancho interior	800 mm (31.5")
Diámetro del flotador	450 mm (17.7")
Suelo de aluminio	4 paneles plegables (15 kg/33 lb)
Peso	59 kg/130lb (solo hinchable)
Cámaras	3 + quilla inflable
Max. presión del tubo	.35 bar/ 5 psi
Max. presión del suelo hinchable	.7 bar/ 10 psi
Asas, líneas y asientos	2+1, líneas de vida, 2 bancos
Fueraborda recomendado	20HP Max. o Eléctrico
Colores	Gris con ribete azul
Refuerzos	En los tubos + quilla inferior

Serie balsa de rendimiento con casco de aleación

Tómese su tiempo libre a un ritmo de rendimiento

Nuestro primer RIB de casco de aleación, hace que estos RIB ligeros sean fáciles de transportar y botar. Diseñado con el aspecto de un hinchable clásico y con una funcionalidad que proporciona mucha calidad en un paquete compacto.



RIB 3.8m (12'5)

Balsa neumática con casco de aleación

Características	RIB de 3.8m (12'5)
Máxima carga	6 personas, 1150 kg (2535lb)
Dimensiones exteriores	L: 3.8 m (12'5), W: 1.7 m (5'6)
Ancho interior	700 mm (27.6")
Diámetro del flotador	420 mm (16.5")
Suelo	De aluminio con taquilla de proa
Peso	100 kg (220lb)
Cámaras	3
Max. presión del tubo	.35 bar/ 5 psi
Max. presión del suelo hinchable	.7 bar/ 10 psi
Asas, líneas y asientos	2+1, líneas de vida, asiento jockey
Fueraborda recomendado	20HP Max. o Eléctrico
Colores	Gris con ribete azul
Refuerzos	En los tubos

RIB de buceo / Barco de trabajo 6m (19'7)

Balsa neumática con suelo de aluminio

Construido para durar, utilizando componentes de alta calidad y con generosas medidas interiores. Se maneja magníficamente en el agua. El RIB, el más grande de nuestra gama estándar, presenta una columna de dirección de un solo hombre, un tanque de combustible bajo cubierta de 150L, un bastidor en A con recubrimiento de polvo de aleación, almacenamiento en proa y armario de anclaje.

Características	RIB de buceo de 6m (19'7)
Máxima carga	9 personas, 1980 kg (4365 lb)
Dimensiones exteriores	L: 6 m (19'7), W: 2.6 m (8'5)
Ancho interior	1500 mm (4'9)
Diámetro del flotador	550 mm (21.7")
Suelo	Cubierta de aluminio
Peso	340 kg (749lb)
Cámaras	5
Max. presión del tubo	.35 bar/ 5 psi
Max. presión del suelo hinchable	.7 bar/ 10psi
Asas, líneas de vida, asientos	2+2, líneas de vida, asiento jockey
Fueraborda recomendado	150HP Max. o Eléctrico
Colores	Azul marino con ribete rojo
Refuerzos	En los tubos



Crédito de la foto: Servicio de bomberos y rescate de Staffordshire

Serie balsas comercial

Para trabajar en el agua

Construido resistente para los trabajos más duros tanto para un uso privado como comercial. Las balsas de la serie Comercial son una opción ligera y utilitaria. Equipadas con características de alto rendimiento, estas versátiles embarcaciones con suelo de aluminio son la solución perfecta para una gran variedad de usos.

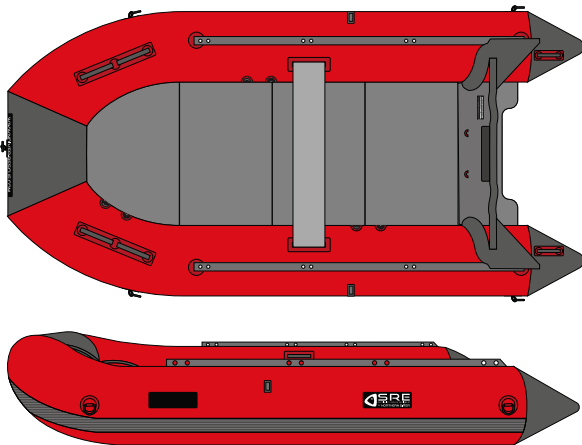

Crédito de la foto: MVS Rushdon Unit, Sarah Smith, PR Officer

Hinchable Comercial DS320 con suelo de aluminio y punto de remolque de proa de acero inoxidable

Características	Comercial DS320
Máxima carga	4 personas, 650 kg (1433 lb)
Dimensiones exteriores	L: 3.2 m (10'4), W: 1.52 m (5'0)
Ancho interior	700 mm (27.6")
Diámetro del flotador	420 mm (16.5")
Suelo de aluminio	4 paneles plegables (15 kg/33 lb)
Peso	36 kg/79 lb (solo hinchable)
Cámaras	3 + quilla inflable
Max. presión del tubo	.35 bar/ 5 psi
Max. presión del suelo hinchable	.7 bar/ 10 psi
Asas, líneas, asientos	2+2, líneas de vida, 1 banco
Fueraborda recomendado	15HP Max. o Eléctrico
Colores	Rojo con ribete negro ¹

Hinchable Comercial DS360 con suelo de aluminio y punto de remolque de proa de acero inoxidable

Características	Comercial DS360
Máxima carga	6 personas, 750 kg (1653 lb)
Dimensiones exteriores	L: 3.6m (11'8), W: 1.52m (5'0)
Ancho interior	700mm (27.6")
Diámetro del flotador	450mm (17.7")
Suelo de aluminio	4 paneles plegables (15 kg/33 lb)
Peso	48 kg/105 lb (solo hinchable)
Cámaras	3 + quilla inflable
Max. presión del tubo	.35 bar/ 5 psi
Max. presión del suelo hinchable	.7 bar/ 10 psi
Asas, líneas, asientos	2+2, líneas de vida, 2 bancos
Fueraborda recomendado	20HP Max. o Eléctrico
Colores	Rojo con ribete negro ¹

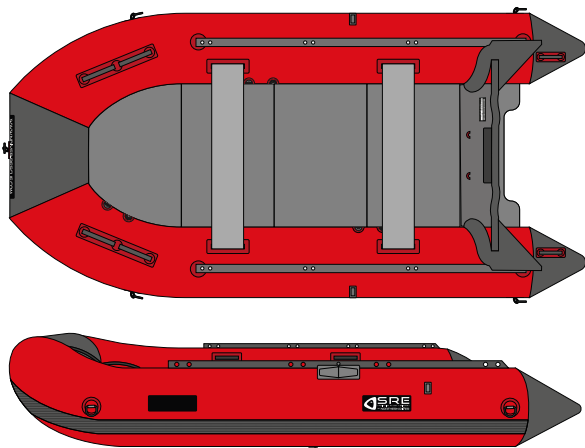

Crédito de la foto: Equipo de bomberos y rescate de Calder Valley

Hinchable Comercial DS400 con suelo de aluminio y punto de remolque de proa de acero inoxidable

Características	Comercial DS400
Máxima carga	8 personas, 1200 kg (2645 lb)
Dimensiones exteriores	L: 4 m (13'1), W: 1.9 m (6'2)
Ancho interior	940 mm (37")
Diámetro del flotador	480 mm (18.9")
Suelo de aluminio	4 paneles plegables (18 kg/39 lb)
Peso	70kg/154lb (solo hinchable)
Cámaras	3 + quilla inflable
Max. presión del tubo	.35 bar/ 5 psi
Max. presión del suelo hinchable	.7 bar/ 10 psi
Asas, líneas, asientos	2+2, líneas de vida, 2 bancos
Fueraborda recomendado	30HP Max. o Eléctrico
Colores	Rojo con ribete negro ¹

Hinchable Comercial DS360 con suelo de aluminio y punto de remolque de proa de acero inoxidable

Características	Comercial DS460
Máxima carga	8 personas, 1300 kg (2866 lb)
Dimensiones exteriores	L: 4.6 m (15'0), W: 1.9 m (6'2)
Ancho interior	940 mm (37")
Diámetro del flotador	480 mm (18.9")
Suelo de aluminio	5 paneles plegables (22 kg/48 lb)
Peso	85kg/187lb (solo hinchable)
Cámaras	4 + quilla inflable
Max. presión del tubo	.35 bar/ 5 psi
Max. presión del suelo hinchable	.7 bar/ 10 psi
Asas, líneas, asientos	2+2, líneas de vida, 2 bancos
Fueraborda recomendado	40HP Max. o Eléctrico
Colores	Rojo con ribete negro ¹



Crédito de la foto: Ambulancias HART

Hinchable Comercial DS500 con suelo de aluminio y punto de remolque de proa de acero inoxidable

Características	Comercial DS500
Máxima carga	10 personas, 1500 kg (3306 lb)
Dimensiones exteriores	L: 5 m (16'4), W: 2 m (6'6)
Ancho interior	1030 mm (40.5")
Diámetro del flotador	500 mm (19.7")
Suelo de aluminio	5 paneles plegables (22 kg/48 lb)
Peso	110kg/242lb (solo hinchable)
Cámaras	5 + quilla inflable
Max. presión del tubo	.35 bar/ 5 psi
Max. presión del suelo hinchable	.7 bar/ 10 psi
Asas, líneas, asientos	2+2, líneas de vida, 2 bancos
Fueraborda recomendado	50HP Max. o Eléctrico
Colores	Rojo con ribete negro ¹

Todas las balsas incluyen: asas de transporte de agarre suave, asas de agarre, manijas de doble agarre, cerraduras de remo, anillos en forma de D de acero inoxidable, un asa en proa o argolla de remolque y al menos un banco².

Accesorios incluidos: 2x 165cm (65") remos con mango en forma de T (diseñados para flotar), válvulas de hinchado², kit de reparación y herramientas³, bolsa de transporte⁴, bomba manual de hinchado HP2.

1. También disponibles bajo pedido en amarillo, negro, naranja y verde. 2. El número de bancos viene determinado por el tamaño de la balsa, la de 3.2m (10'4) de la serie comercial y ligera solo tienen un banco, todos los demás modelos incluyen 2 bancos. 3. El número incluido depende del tamaño de la balsa hinchable. 4. El color del material incluido en el kit coincidirá con el del hinchable. 5. La bolsa puede variar de la foto mostrada.



Crédito de la foto: Servicio de bomberos y rescate de North Yorkshire

Serie casco de barco hinchable

Lancha ligera y fácil de manejar.

La serie de cascos hinchables ligeros con DWF son fácilmente transportables por una tripulación de dos hombres. Los paneles del suelo, cuando están hinchados, se unen para darle una quilla al bote. La serie Lightweight es fácil de transportar, guardar y plegar. Todas las balsas de esta serie vienen completas con una correa en la quilla y una asa de elevación que también es un ojo de remolque haciendo la función dos en uno. El sistema DWF de hilos de caída entre dos compuestos de caucho planos proporciona una superficie completamente plana y de alta presión, tan fuerte como un suelo de aluminio tradicional, pero sin ser tan pesado.

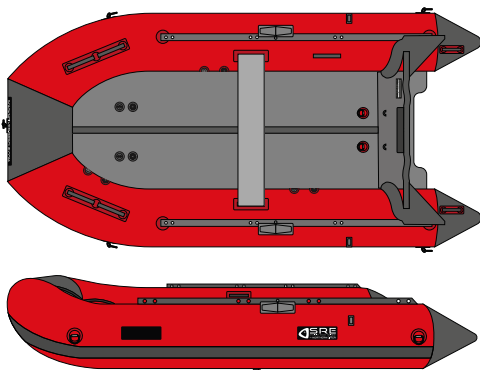

Hinchable Lightweight DS320 con suelo hinchable y punto de remolque en proa de acero inoxidable

Características	Lightweight DS320
Máxima carga	4 personas, 900 kg (1984 lb)
Dimensiones exteriores	L: 3.2 m (10'4), W: 1.52 m (5'9)
Ancho interior	700 mm (27.6")
Diámetro del flotador	420 mm (16.5")
Suelo hinchable	Rosca de 80 mm (3.1")
Peso	36 kg (79 lb)
Cámaras	3 flotadores + 2 suelos
Max. presión del tubo	.35 bar/ 5 psi
Max. presión del suelo hinchable	.7 bar/ 10 psi
Asas, líneas, asientos	2+2, ¾ líneas de vida, 1 banco
Fueraborda recomendado	15HP Max. o Eléctrico
Colores	Rojo con ribete negro ¹
Refuerzos	Hinchables + quilla inferior
Anillos en D elevación acero inox.	4
Ojales de remolque en popa	2

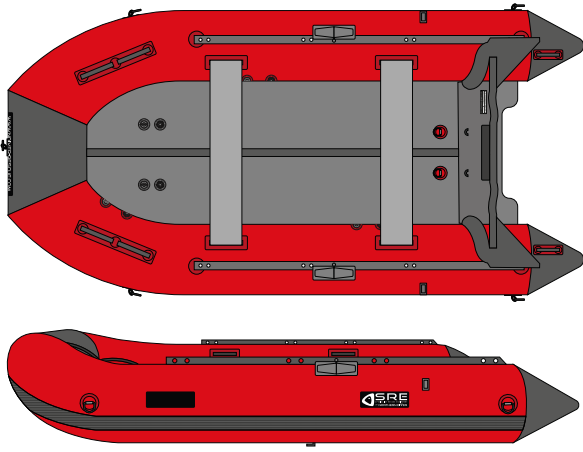

Hinchable Lightweight DS400m con suelo hinchable y punto de remolque en proa de acero inoxidable

Características	Lightweight DS400
Máxima carga	8 personas, 1500 kg (3306 lbs)
Dimensiones exteriores	L: 4 m (13'1), W: 1.9 m (6'2)
Ancho interior	940 mm (37")
Diámetro del flotador	480 mm (18.9")
Suelo hinchable	Rosca de 80mm (3.1")
Peso	58 kg (128lb)
Cámaras	4 flotadores + 2 suelos
Max. presión del tubo	.35 bar/ 5 psi
Max. presión del suelo hinchable	.7 bar/ 10 psi
Asas, líneas, asientos	2+2, ¾ líneas de vida, 2 bancos
Fueraborda recomendado	25HP Max. o Eléctrico
Colores	Rojo con ribete negro ¹
Refuerzos	Flotadores
Anillos en D elevación acero inox.	4
Ojales de remolque en popa	2

Disponible bajo pedido: Hinchable Lightweight DS500m con suelo hinchable y punto de remolque en proa de acero inoxidable

Características	Lightweight DS500
Máxima carga	10 personas, 1950 kg (4299 lb)
Dimensiones exteriores	L: 5 m (16'4), W: 2 m (6'6)
Ancho interior	1030 mm (40.5")
Diámetro del flotador	500 mm (19.7")
Suelo hinchable	Rosca de 100 mm (3.9")
Peso	80 kg (176lb)
Cámaras	5 flotadores + 2 suelos
Max. presión del tubo	.35 bar/ 5 psi
Max. presión del suelo hinchable	.7 bar/ 10psi
Asas, líneas, asientos	2+2, ¾ líneas de vida, 2 bancos
Fueraborda recomendado	40HP Max. o Eléctrico
Colores	Rojo con ribete negro ¹
Refuerzos	Hinchables + quilla inferior
Anillos en D elevación acero inox.	4
Ojales de remolque en popa	2

Todos los barcos incluyen:

Asas de transporte de agarre suave, asas de agarre, manijas de doble agarre, cerraduras de remo, anillos en forma de D de acero inoxidable, un asa en proa o argolla de remolque y al menos un banco².

Accesorios incluidos:

2x 165cm (65") remos con mango en forma de T (diseñados para flotar), válvulas de hinchado², kit de reparación y herramientas³, bolsa de transporte⁴, bomba manual de hinchado HP2.

1. También disponibles bajo pedido en amarillo, negro, naranja y verde.

2. El número de bancos viene determinado por el tamaño de la balsa, la de 3.2m (10'4) de la serie comercial y ligera solo tienen un banco, todos los demás modelos incluyen 2 bancos.

3. El número incluido depende del tamaño de la balsa hinchable.

4. El color del material incluido en el kit coincidirá con el del hinchable.

5. La bolsa puede variar de la foto mostrada.

SLED RR2.

Balsa ligera de rescate 2.6m (8'5)

Es la embarcación de rescate de agua perfecta para usar en ríos; zonas urbanas o costeras inundadas, montañas y lagos.

La balsa de rescate SLED RR2 es ligera y portátil, tanto hinchada como deshinchada. Es fácil de maniobrar y se puede remar, remolcar a mano o con una moto de agua, un bote o un pequeño aerodeslizador.

La balsa de rescate RR2 se desarrolló como un sistema de transferencia de víctimas para su uso en aguas poco profundas y barro. La unidad se maneja extremadamente bien para acceder a áreas que los botes de rescate no pueden alcanzar, proporcionando una plataforma de trabajo estable para el rescate marítimo. La unidad se puede remolcar, remar o mover fácilmente en línea y se empaqueta ocupando muy poco espacio, que lo hace fácil de manejar convirtiéndola en un sistema versátil y efectivo.

Para mejorarla se le añadió el sistema Swift Water, que permite que la balsa acceda rápidamente a situaciones de rescate en flujos rápidos de agua.

La balsa se ha utilizado junto con motos de agua y naves de rescate rápido en la recuperación de bajas. Cuando se engancha al costado de una embarcación o puente de rescate rápido, la balsa actúa como una plataforma que permite una fácil recuperación de bajas, nadadores o buzos. Se puede ubicar una variedad de camillas en la parte superior del trineo y usarse con un arnés de elevación de cuatro puntos.

Se pueden unir dos balsas con una plataforma de entrelazado que proporciona una plataforma muy estable con acceso para víctimas. Cuando se juntan dos balsas la situación de rescate es de alto riesgo. Unir dos balsas SLED RR2 ofrece una opción más segura. Las propiedades innovadoras del diseño de la unidad le permiten utilizarse en otros entornos peligrosos, como hielo, nieve o humedales.

¿Qué incluye?

- 1 x Remo de doble pala
- 2 x Válvulas de hinchado
- 1 x Bomba manual de hinchado HP2
- 1 x Bolsa de transporte
- 1 x Kit de reparación y herramientas

Las balsas están disponibles en 5 colores rojo, amarillo, verde, naranja y negro. Podemos agregar logotipos personalizados a cualquier hinchable, llámenos para hablar sobre sus diseños



Características	Balsa de rescate SLED RR2
Longitud total	300 cm (118")
Anchura total	100 cm (39.4")
Anchura interior	n/a
Diámetro de las cámaras.	n/a
Material del suelo	DWF
Espesor del suelo	15 cm (5.9")
Peso	18 kg (39.7lb)
Dimensiones del embalaje	110x60x28cm (43.3"x 23.6"x 11")
Cámaras	1
Max entrada de llenado	0.7 bar/ 10psi
Anillas en "D" de acero inox. 316	4S+10M+5L
Asas	6+5
Carga máxima	450 kg (992lb)
Max personas	2+1

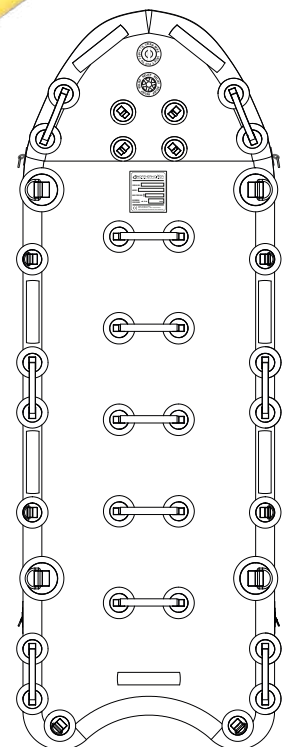

1x Remo de doble pala (230 cm/90.6")
Nota: los remos han sido diseñados para flotar



1x HP2
bomba
de
hinchado

1x kit de reparación



2x válvula de hinchado



1x bolsa de almacenaje



Bag may differ from photo shown

RR3.

Balsa ligera de rescate 3.0m (9'8)

Embarcación hinchable para rescate acuático de uso en ríos, lagos, montañas y zonas urbanas inundadas. La balsa de rescate RR3 es ligera y portátil, tanto inflada como desinflada. Es fácil de maniobrar y se puede remar o remolcar con una moto de agua, un bote o un pequeño aerodeslizador.

¿Qué incluye?

- 1 x Remo de doble pala
- 2 x Válvulas de hinchado
- 1 x Bomba manual de hinchado HP2
- 1 x Bolsa de transporte
- 1 x Kit de reparación y herramientas

Características

- Longitud total - 300 cm (118")
- Anchura total - 113 cm (44.5")
- Anchura interna - 73 cm (28.7")
- Diámetro del flotador - 20 cm (7.9")
- Material del suelo - DWF
- Espesor del suelo - 10 cm (3.9")
- Peso - 22 kg (48.5lb)
- Dimensiones del embalaje: 110x50x32 cm (43.3"x 19.7"x 12.6")
- Cámaras - 2+1
- Inflado max (cámaras) - 0.35 bar/5psi
- Inflado max (suelo) - 0.7 bar/10psi
- Anillas en "D" de acero inox. de 316 - 4S+7M
- Asas - 6+4
- Carga máxima - 650 kg (1433lb)
- Máximo de personas - 4+1

Válvulas de entrada y salida



Disponible en 5 colores



Crédito de la foto: Ambulancias HART



Crédito de la foto: Valle de Calder

RR4. ¡La más popular!

Balsa ligera de rescate 3.6m (11'8)

**EXCELENTE EN SU FUNCIÓN.
EXCELENTE MANEJO.
INCREÍBLEMENTE VERSÁTIL.
UNA PLATAFORMA ESTABLE EN
TODAS LAS SITUACIONES.**

Embarcación de rescate acuático para su uso en ríos, zonas urbanas y costeras inundadas, montañas y lagos. La balsa de rescate RR4 es ligera y portátil, tanto hinchada como deshinchada. Es fácil de maniobrar y se puede remar, remolcar a mano o con una moto de agua, un bote o un pequeño aerodeslizador.

¿Qué incluye?

- 1 x Remo de doble pala
- 3 x Válvulas de hinchado
- 1 x Bomba manual de hinchado HP2
- 1 x Bolsa de transporte
- 1 x Kit de reparación y herramientas

Características

- Longitud total - 360 cm (141.7")
- Anchura total - 116 cm (45.7)
- Anchura interna - 70 cm (27.6)
- Diámetro del flotador - 23 cm (9")
- Material del suelo - DWF
- Espesor del suelo - 15 cm (5.9")
- Peso: 31 kg (68.3lb)
- Dimensiones del embalaje: 110x60x35 cm (43.3"x 23.6"x 13.8")
- Cámaras - 2+1
- Inflado max (cámaras) - 0.35 bar/5psi
- Inflado max (suelo) - 0.7 bar/10psi
- Anillas en "D" de acero inox. de 316: 4S+15M
- Asas - 5+4
- Carga máxima - 750 kg (1653lb)
- Máximo de personas - 5+1

Válvulas de entrada y salida



Disponible en 5 colores



Crédito de la foto: SARA, río Monnow inundando Skenfrith y Monmouth



Crédito de la foto: Ambulancias HART



Crédito de la foto: Condado de Durham y FRS Darlington

RR5. Auto-Desplegable

Balsa de despliegue rápido 4.7m (15'4)

¡IDEAL PARA AGUA, LODO Y HIELO!!!

La balsa de despliegue rápido RR5 es perfecta para una respuesta rápida de rescate en hielo. La balsa rodea a uno o más rescatadores en un perímetro inflado ultra boyante y protector.

El RR5 permite que un equipo de rescate llegue rápidamente a la víctima y la recupere del hielo o de una situación de rescate en agua fría.

El equipo de rescate puede llevar fácilmente el RR5 al borde del hielo, subir a la balsa y correr a través del hielo para alcanzar a la víctima.

Mientras están en el hielo, están protegidos contra caídas al agua por fractura.

En una situación de combinación de hielo y aguas abiertas, uno o dos técnicos de rescate pueden remar el RR5 a través de aguas abiertas o hielo roto y agua.

Perfecto para rescates de respuesta rápida en hielo, esta balsa debería ser parte imprescindible en cada kit de equipo de rescate.

Prestaciones

Se adapta al maletero de la mayoría de los vehículos.
Fuerte, duradera y estable.
Versátil y de bajo mantenimiento.
Lanzamiento sin acceso a rampa para botes.
Lista para la acción en segundos.
Disponibles en 5 colores.

¿Qué incluye?

2 x Remos con mango en forma de T
3 x Válvulas de hinchado / alivio
1 x Bomba manual de hinchado HP2
1 x Bolsa de transporte
1 x Kit de reparación y herramientas

Características

Longitud total - 470 cm (185")
Anchura total - 140 cm (55.1")
Anchura interna - 70 cm (27.6)
Diámetro del flotador 35cm (13.8")
Material del suelo - DWF
Espesor del suelo - 8 cm (3.1")
Peso: 42 kg (92.6lb)
Dimensiones del embalaje: 110x60x40 cm (43.3"x 23.6"x 15.7")
Cámaras - 2+1
Inflado max (cámaras) - 0.35 bar/5psi
Inflado max (suelo) - 0.7 bar/10psi
Anillas en "D" de acero inox. 316 - 6M
Asas - 14+4
Carga máxima - 850 kg (1873lb)
Máximo de personas - 5+1

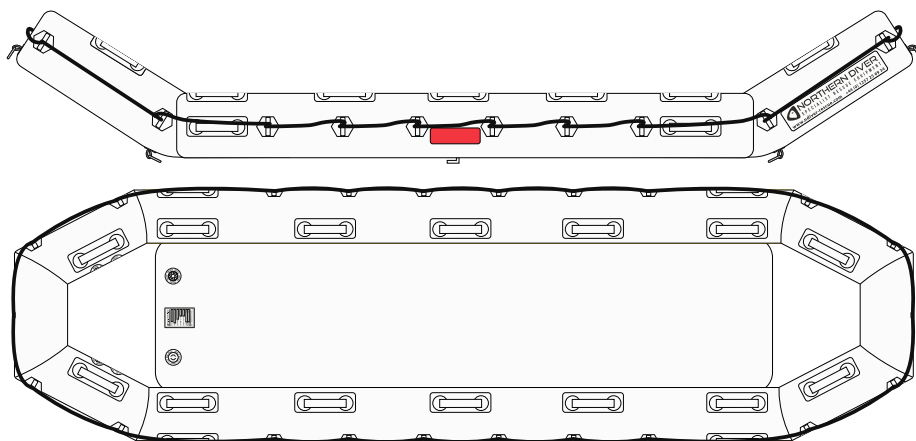

¿Por qué no la diseña usted mismo?

Podemos crear hinchables a medida, contáctenos para analizar sus requisitos.



RR-Max.

Balsa ligera de rescate 3mx2m

Fabricado en drop stitch de 15cm (5.9") y PVC con puntos de inflado y válvulas incorporadas en varios lugares.

El RR-MAX tiene 13 anillas de acero inoxidable de 316 en forma de D de 40 mm (1.6"), 5 asas de elevación más otras 4 asas en el suelo antideslizante.

El hinchable que ve en las fotos se muestra en rojo, pero el RR-MAX está disponible en rojo, amarillo, negro, verde y naranja. También puede añadir el logo de su equipo.

Se puede conectar un cilindro al hinchable para un inflado rápido y fácil, ¡también se pueden usar múltiples mangueras para un inflado aún más rápido!

Mire el vídeo para ver cómo nuestra balsa se infla en aproximadamente 2 minutos.

Puede encontrar el video de este producto en nuestra web: www.ndiver-rescue.com

Prestaciones

Superficie superior antideslizante.
Fuerte, duradera y estable.
Construcción Drop stitch.
Versátil y de bajo mantenimiento.
5 colores disponibles.

¿Qué incluye?

1 x Remo de doble pala
3 x Válvulas de hinchado
1 x Bomba manual de hinchado HP2
1 x Bolsa de transporte
1 x Kit de reparación y herramientas

Características

Longitud total - 300 cm (118")
Anchura total - 200 cm (78.7")
Anchura interna - 130 cm (51.2")
Diámetro del flotador 35cm (13.8")
Material del suelo - DWF
Espesor del suelo - 15cm (5.9")
Peso: 37 kg (81.6lb)
Dimensiones del embalaje: 130x60x40 cm (51.2"x 23.6"x 15.7")
Cámaras - 3+1
Inflado max (cámaras) - 0.35 bar/5 psi
Inflado max (suelo) - 0.7 bar/10 psi
Anillas en "D" de acero inox. 316: 13M
Asas - 5+4
Carga máxima- 1000 kg (2204 lb)
Máximo de personas - 8

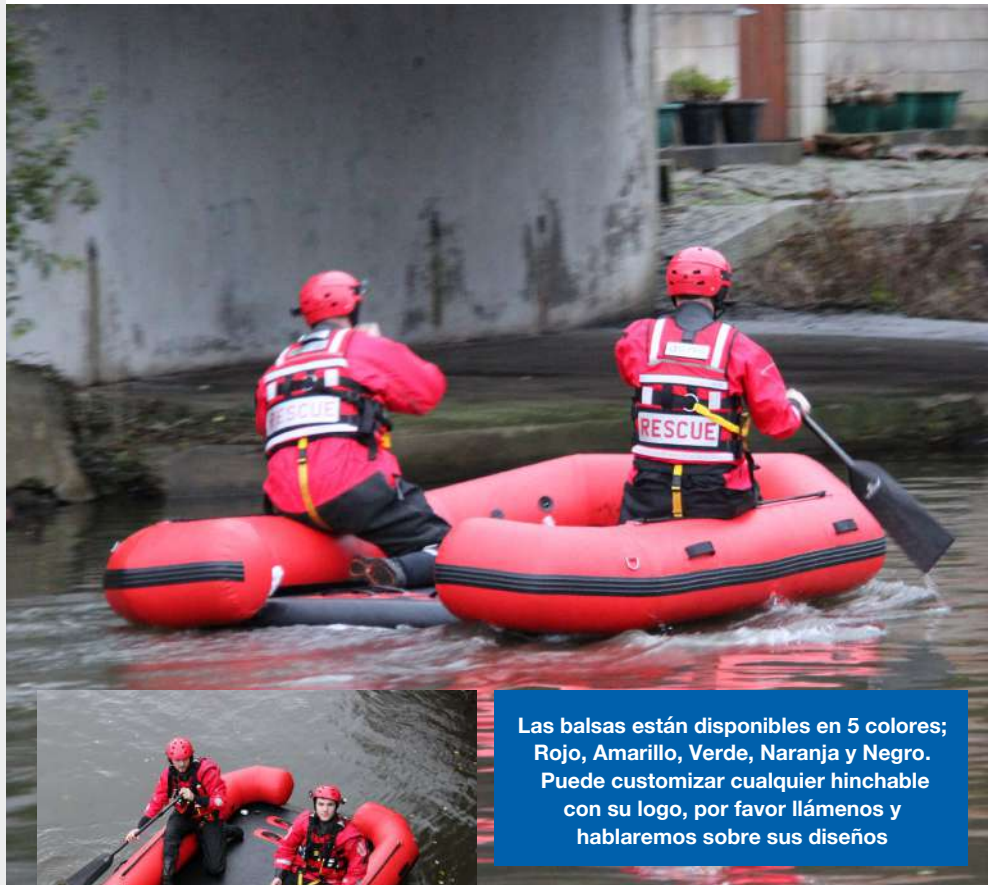

Las balsas están disponibles en 5 colores; Rojo, Amarillo, Verde, Naranja y Negro. Puede customizar cualquier hinchable con su logo, por favor llámenos y hablaremos sobre sus diseños

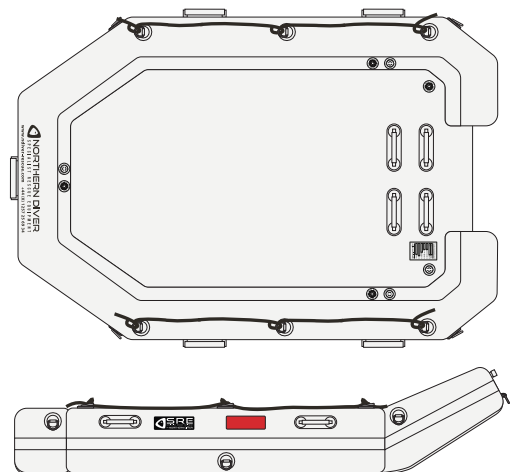

Hinchable.

Puentes / Caminos

Nuestras pasarelas hinchables son equipos muy versátiles que se puede usar como camino, plataforma, pontón o balsa.

Cuentan con 2 cámaras de aire corridas debajo de la pasarela que le dan una excelente estabilidad.

Además de en agua y en terreno inestable, también se puede usar en hielo.

La pasarela hinchable está disponible en 2m (6'6), 5m (16'4). Se pueden pedir tamaños estándar y personalizados, contáctenos para hablar de sus opciones.

¿Qué incluye?

- 1+ accesorio de válvula de inflado
- 1x bomba manual HP2
- 1x bolsa de almacenamiento
- 1x Kit de reparación y herramientas

¿Por qué no lo diseña usted mismo?

Podemos crear hinchables a medida, contáctenos para analizar sus requisitos.



PERSONALIZA TU HINCHABLE

A su hinchable se le puede agregar el escudo de su equipo, el eslogan o cualquier otro logo. Tenemos varias posibilidades disponibles para colocar los logotipos en el hinchable, o pegado directamente o en una placa de quita y pon.

Los logos de quita y pon se adhieren al hinchable usando una tira de velcro. Póngase en contacto con nuestro equipo de ventas para estudiar sus necesidades de impresión.

Longitud disponible 2m (6'6), 5m (16'4), 8m (26'2) y 10m (32'8).

Las pasarelas se pueden realizar en cualquier medida y color bajo pedido.



Mostradas arriba 2m (6'6), 5m (16'4) y 10m (32'8)

Pasarela de 5m (16'4)
Río Douglas, Wigan



Características	Puente de 5m	Puente de 2m
Longitud total	500 cm (196")	200 cm (78.8")
Anchura total	120 cm (47.2")	120 cm (47.2")
Anchura interna	n/a	n/a
Diámetro del flotador	30 cm (11.8")	30 cm (11.8")
Material del suelo	DWF	DWF
Espesor del suelo	10 cm (3.9")	10 cm (3.9")
Peso	37 kg (81.6lb)	25 kg (55.1lb)
Dimensiones del embalaje:	125x68x40cm (49"x 26.8"x 15.7")	
Cámaras	2+1	2+1
Inflado max (cámaras)	0.35bar/5psi	0.35bar/5psi
Inflado max (suelo)	0.7bar/10psi	0.7bar/10psi
Anillas "D" de acero inox. 316	4L+22M	4L+12M
Asas	4	4
Carga máxima	750 kg (1653lb)	300 kg (661lb)
Máximas personas	7+1	3

Ligero y portátil



Puente de 5m (16'4)



Crédito: Entrenamiento de BARB



Las pasarelas se pueden usar al revés como lo demuestra Oxfordshire FRS en la foto de la izquierda (se muestra la pasarela de 8 m).



Hinchable.

Plataformas

Nuestras plataformas son perfectas para la recuperación de víctimas, pontones temporales, plataformas de rescate o vías de acceso. Ofrece espacio libre sobre hielo, marismas y terreno inestable.

Disponibles en varios tamaños, desde 1m (3'3) hasta 10m (32'8) de longitud. Para aumentar la capacidad, se pueden conectar varias plataformas. Conectadas longitudinalmente para extender el camino, o lateralmente para crear una balsa de rescate.

Este hinchable es compacto y portátil, se guarda fácilmente en una bolsa de almacenamiento (suministrada). Se puede inflar y desplegar rápidamente permitiendo que el personal de rescate reaccione en minutos.

Características

Superficie superior antideslizante.
Fuerte, duradera y estable.
Construcción de punto de caída.
Espesor del suelo 8 cm (3.1").
Presión máxima 0.7 bar / 10 psi.
Válvulas de alivio y de inducción ajustables.
Líneas de guía versátiles y de bajo mantenimiento, montadas en anillos en D que funcionan en paralelo.
5 colores disponibles

¿Qué incluye?

- 1 (o) 2 accesorio de válvula de inflado
- 1x bomba manual HP2
- 1x bolsa de almacenamiento
- 1x kit de reparación y herramientas



Asas de agarre suaves y cómodas



Logotipos disponibles como este

Longitud disponible 1m (3'3), 2m (6'6), 5m (16'4), 8m (26'2) & 10m (32'8).
Las pasarelas se pueden personalizar bajo pedido.



Crédito de la foto: Unidad MVS Rushdon - Usando una plataforma de 2m (6'6)



Crédito: Agencia Medioambiental



Las mostradas arriba son de 2m (6'6) y 1m (3'3)

Características	10m (32'8)	8m (26'2)	5m (16'4)	2m (6'6)	1m (3'3)
Longitud total	1000cm (393.7")	800cm (314.9")	500cm (196.8")	200cm (78.7")	100cm (39.4")
Anchura total	140cm (55.1")	140cm (55.1")	140cm (55.1")	100cm (39.4")	100cm (39.4")
Anchura interna	n/a	n/a	n/a	n/a	n/a
Diámetro del flotador	n/a	n/a	n/a	n/a	n/a
Material del suelo	DWF	DWF	DWF	DWF	DWF
Espesor del suelo	8cm (3.1")	8cm (3.1")	8cm (3.1")	8cm (3.1")	8cm (3.1")
Peso	38kg (83.8lb)	32.5kg (71.7lb)	25kg (55.1lb)	8kg (17.6lb)	3kg (6.6lb)
Dimensiones del embalaje:	140x35x38cm	140x35x35cm	140x35x30cm	105x35x15cm	110x35x10cm
Cámaras	1	1	1	1	1
Inflado max	0.7bar/10psi	0.7bar/10psi	0.7bar/10psi	0.7bar/10psi	0.7bar/10psi
Anillas "D" de acero inox. 316:	28+	25+	20+	4+	4+
Asas	4	4	4	2	2
Carga máxima	840kg (1851lb)	672kg (1481lb)	420kg (925lb)	120kg (264lb)	60kg (132lb)
Máximo de personas	8+1	6+1	4	1	1

Diseñado por ti.

Tabla de rescate

Fácil de transportar y montar, ligera y súper fuerte, nuestra tabla hinchable se usa cuando la víctima está consciente y es capaz de aferrarse a la tabla.

Remolcado por una embarcación personal de agua (PWC), la tabla puede llegar a la víctima de una manera rápida y ágil, lo cual es fundamental en situaciones de rescate en aguas rápidas y/o agitadas.

En condiciones más tranquilas, la tabla puede usarse para nadar hacia la víctima, en lugar de con un PWC, y puede usarse para llevar a la víctima a un lugar seguro con el rescatador nadando y empujando la tabla.

Póngase en contacto con nosotros si necesita que tenga otras características, dependiendo de las cantidades del pedido, podemos alterar el tamaño, la forma, la cantidad de asas y la cantidad de anillas en D. La tabla también está disponible en Hypalon en lugar de PVC.

¿Qué incluye?

- 1x accesorio de válvula de inflado
- 1x bomba manual HP2
- 1x bolsa de almacenamiento
- 1x kit de reparación y herramientas

Características

- Longitud total - 185cm (72.8")
- Anchura total - 105cm (41.3")
- Anchura interna - N/A
- Diámetro del flotador - N/A
- Material del suelo - DWF
- Espesor del suelo - 15cm (5.9")
- Peso - 14kg
- Dimensiones del embalaje: 105x63x22cm (41.3"x 24.8"x 8.7")
- Cámaras - 1
- Inflado max (suelo) - 0.7bar/10ps
- Anillas en "D" de acero inox. 316 2M+5L
- Asas - 12
- Carga máxima - Disponible próximamente
- Máximo de personas - 1+1

¿Por qué no la diseña usted mismo?

Podemos crear hinchables a medida, contáctenos para analizar sus requisitos.

Construida para el máximo rendimiento, integridad y durabilidad.
Simple de montar y fácil de transportar.



Crédito de foto: SDIS 37, Rio Loira, Tours, Francia



Crédito de la foto: Rescate Salvataggio

El hinchable se puede fabricar con cualquier tamaño, color y especificación

Contáctenos para hablar de sus requisitos



Hinchable.

Tubos de rescate 10m (32'8)

El tubo de rescate hinchable es una solución de urgencia para el rescate en el agua, e inestimable en situaciones donde la víctima está consciente y puede ayudar.

El sistema se puede utilizar de muchas formas durante una operación de rescate, dependiendo de las condiciones.

En una corriente de agua, el tubo hinchable se puede colocar en ángulo a través de la corriente para proporcionar una línea de flotación para las víctimas. El tubo en ángulo ayuda al rescate en el agua al permitir una ruta segura y controlada hacia la seguridad.

El tubo puede ser dirigido desde una posición segura en tierra hacia una víctima consciente. El tubo envuelve a la víctima y la asegura. Luego puede ser retirado hasta alcanzar a la víctima.

El tubo es fácil de transportar a lugares remotos, es decir, montañas y gargantas.

Ligero.

Anillas en D del tipo marino de acero inoxidable de 316 ubicadas cada 2 m (6 '6) a lo largo del tubo. Alta visibilidad.

Disponibles en cualquier color.

Longitudes personalizadas bajo pedido.

Se infla con una bomba manual o desde un cilindro de aire comprimido.

¿Qué incluye?

- 1x accesorio de válvula de inflado
- 1x bomba manual HP2
- 1x bolsa de almacenamiento
- 1x kit de reparación y herramientas



Crédito de la foto: FRS Lancashire



Ocupa poco espacio

Crédito de la foto: Unidad MVS Rushdon, Sarah Smith



Crédito de la foto: Rescate Outreach



Si necesita otra longitud, contáctenos, podemos fabricarla y la longitud que necesita.

Crédito de la foto: Rescate Outreach



Balsa hinchable 2.4m (7'9)

Balsa de rescate ideal para ríos pequeños o inundaciones

Trabajo pesado, construcción comercial
 Un transporte fácil para 2 operadores
 Portátil cuando está desinflado, fácil de almacenar
 Colores: Rojo / gris o amarillo / gris
 Longitud 240cm (94.5")
 Diámetro del tubo 34cm (13.4")
 Cámaras de aire 2+1
 Se suministra con bomba de inflado, kit de reparación y remos.



Catamarán hinchable 3.3m (10'8) I

Ideal para sacar víctimas del agua

Embarcación versátil
 Construcción comercial
 Compatible con nuestros fuerabordas
 Colores: amarillo/negro
 Longitud 330cm (130")
 Diámetro del tubo 42cm (13.4")
 Cámaras de aire 3+1
 Se suministra con bomba de inflado, suelo de cubierta de aire extraíble, 2 bancos, kit de reparación y 2 remos

www.ndiver-rescue.com/inflatables/inflatable-catamaran



Kayak hinchable 3.9m (12'8)

Kayak ideal para trabajos pesados

Para uso en ríos, lagos, bahías y océanos tranquilos
 Fácil de transportar
 Diseño rápido y estable
 Colores: azul/negro
 Longitud 390cm (154")
 Diámetro del tubo 42cm (16.5")
 Cámaras de aire 3+1
 Se suministra con bomba de inflado, 2 asientos extraíbles, kit de reparación y 2 remos

Paddle Board hinchable 2.69m (10'6)

Diseñado para ofrecer un rendimiento mejorado en aguas tranquilas o picadas y ofrecer una plataforma estable ideal

Excelente rendimiento en todas las condiciones del agua con una construcción y durabilidad excepcionales

Largo 269cm (106")
 Ancho 81.3cm (32")
 Profundo 15cm (6")

Se suministra con aletas extraíbles centrales de 22 cm (8,5 "), mochila de almacenamiento, correa para el tobillo, remo ajustable de fibra de vidrio de 3 piezas, bomba de inflado y kit de reparación.

Colores: verde/azul o blanco/azul



Opciones de Inflado

Cada balsa viene de serie con una bomba de hinchado de mano o de pie. Sin embargo, podemos ofrecerle diferentes opciones para ayudarle a inflar más rápido y con menos esfuerzo, para cuando necesite lanzarse al agua en pocos minutos.



1. Kit de hinchado Saturno Reg

El **Saturn Reg** es el regulador utilizado como primera opción en las botellas de buceo y por lo general, está incluido en nuestros kits. Para las embarcaciones, también se puede usar con una botella para ayudar a acelerar el inflado de la cámara de nuestros botes hinchables Wren.

Diseñado para su uso con botellas de buceo DIN 300 bar o A-Clamp 232 bar, el kit de hinchado Saturno Reg está configurado a una presión de salida de 2.5 bar y está equipado con una manguera de inflado de bote de 2 m para usar con nuestra gama de hinchables.

2. Kit de hinchado Saturno Reg de 3 salidas

Si tiene una verdadera necesidad de hinchar rápidamente su embarcación Wren, consiga nuestro kit de inflado Saturn Reg con un grifo y tres válvula de presión independientes.

Con el Saturno tradicional puede inflar las cámaras de la lancha rápidamente pero solo una a la vez. Para poder ofrecer unos tiempos de hinchado mucho más rápidos, nuestros ingenieros han desarrollado en nuestros reguladores Saturn el nuevo sistema de 3 tomas. Esto significa que desde una botella puede llenar 3 cámaras de su bote inflable Wren a la vez, lo que reduce el tiempo que tarda en salir al agua.



Bomba de aire rápida de 12V GP80 con pinzas cocodrilo

Esta bomba de aire rápida GP80 es una increíble bomba automática de 12 voltios de alta presión y doble acción. Diseñada para inflar balsas sin ningún esfuerzo. Es súper fácil de usar y segura, solo configure el manómetro y presione el botón de encendido. La bomba inflará su embarcación a la presión correcta y se detendrá automáticamente.



El PSI en la bomba de aire es ajustable desde 2.2 PSI hasta un máximo de 12 PSI. Con una salida de alrededor 200 l/minuto, esta bomba eléctrica, cuando se conecta a una batería a través de las pinzas de cocodrilo, inflará una balsa en aproximadamente la mitad del tiempo que lo haría con una bomba manual.

La bomba infladora de alta presión se detiene automáticamente en el nivel de presión que seleccione, asegurando que su hinchable no se llene demasiado. También es ideal para desinflar.

Bomba de aire rápida de corriente eléctrica Series Max

Nuestra bomba infladora de alta presión, 1200W a máxima potencia, es de doble acción y está diseñada para inflar hinchables sin ningún esfuerzo. La bomba inflará su equipo a la presión correcta y se detendrá automáticamente. Con solo 1,9 kg (4,18 lb), la bomba de CA de la serie Max también se puede transportar fácilmente donde están los enchufes, por lo que es una excelente opción para aquellos que desean opciones de inflado más fáciles.



La **Genovo Power Max-1200** es una bomba de AC ideal para inflar hinchables. El poder principal de la bomba de aire rápida de la serie Max es que tiene un flujo de salida máximo de 2100 l / min con una presión de aire máxima de 31KPa.



Personaliza tu Inflable

¿Rescate de montaña en un hinchable?

Cuando no escalan montañas, juegan un papel importante en el rescate de inundaciones y ríos

Con nuestro propio equipo creativo y nuestra nueva impresora, SRE puede ayudarle a personalizar su equipo. Podemos desarrollar cualquier logotipo o insignia a todo color al instante.

En la mayoría de nuestra gama de hinchables, colocamos paneles de velcro que permite la simple colocación de nombres, logotipos y cintas reflectantes que se pueden cambiar fácilmente si se desgastan.



BUCKS SEARCH AND RESCUE

BSAR 1
www.ndiver-rescue.com

Hinchables hechos a medida

Hable con nosotros sobre cuales son exactamente sus necesidades.

Muy fácil, en solo 5 pasos elija:

1. medida
2. suelo hinchable o de aluminio
3. material (PVC o Hypalon)
4. 1 o 5 opciones de color
5. entonces, pregúntenos sobre como personalizarlo con su logo.

Consulte con nosotros sobre las piezas incluidas y si necesita realizar cambios. ¿Por qué no agregar extras adicionales para personalizarlo realmente a su gusto? Podemos reforzar los travesaños, agregar refuerzos de goma, bolsillos de almacenamiento y anillos en D adicionales.

Ahorre tiempo . . . nosotros se lo suministramos "TODO"

Podemos ayudarle a completar su embarcación con un fueraborda eléctrico o de gasolina, y somos agentes en la mayoría de los principales fabricantes de remolques de carretera.



Logo fijado con Velcro

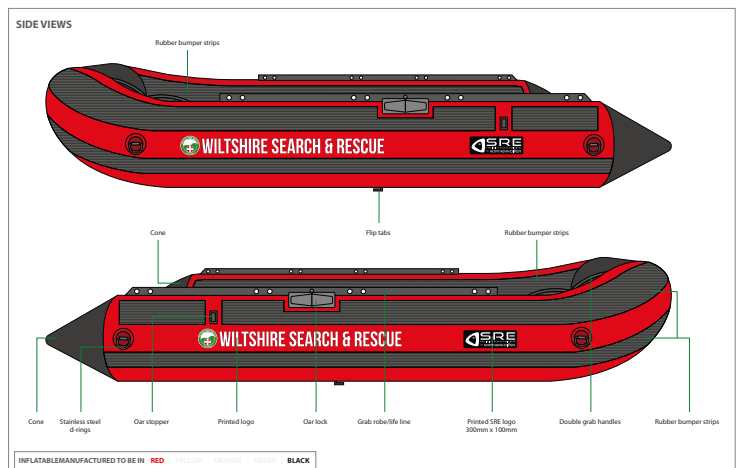
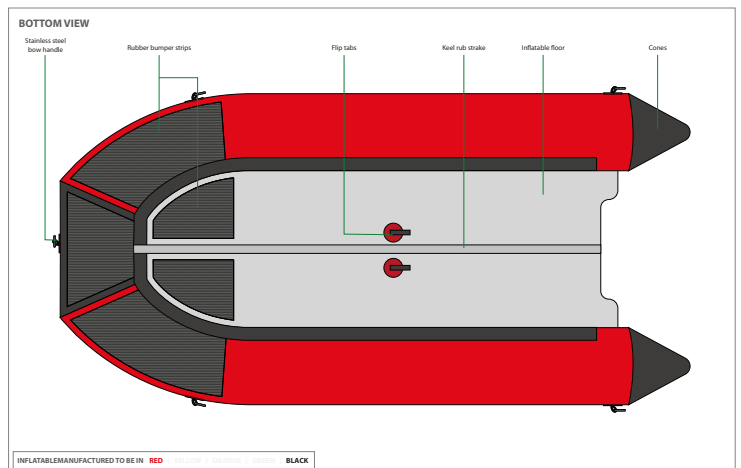
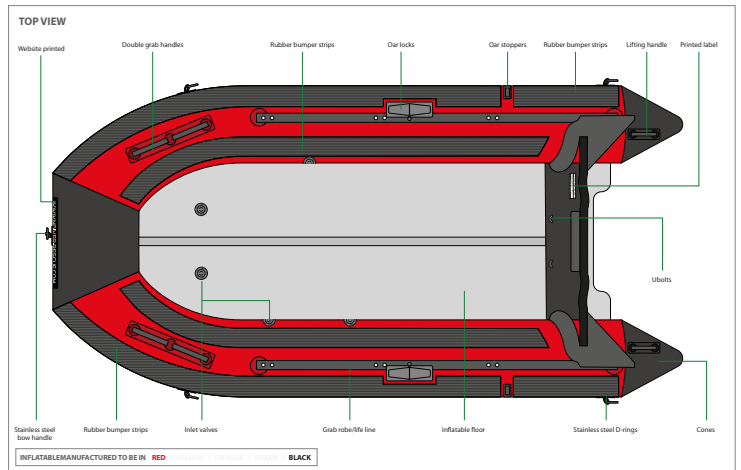

Tira de logo pegada



Serie NRS de Neraus

Fuerabordas eléctricos de alto rendimiento

Más silencioso, de total confianza y más potencia por su dinero

Elija la serie NRS de Neraus y verá rápidamente por qué son el motor eléctrico de mejor valor en el mercado.

Diseñados para uso en agua salada y / o dulce, tienen en su diseño propiedades anti corrosión y anti polvo. Todos los modelos de la serie NRS de Neraus vienen completos con un soporte de popa, mango telescópico, 5 velocidades de avance y 3 de retroceso.

El soporte de popa le permite levantar el motor y ajustar su altura para evitar objetos en aguas poco profundas. El soporte de montaje de nylon permite un sistema de bloqueo de palanca de 90 grados. Los soportes de Neraus son súper fuertes.

La hélice de machete de 2 hojas es flexible y tiene un diseño anti malezas. El cabezal de aluminio completo está acabado con una pintura marina especializada para mejorar aún más su vida. Siempre sabrá con cuánta vida útil de la batería a través del indicador de encendido LED de 10 niveles.

Cable AWM estándar de EE. UU. y certificado UL.

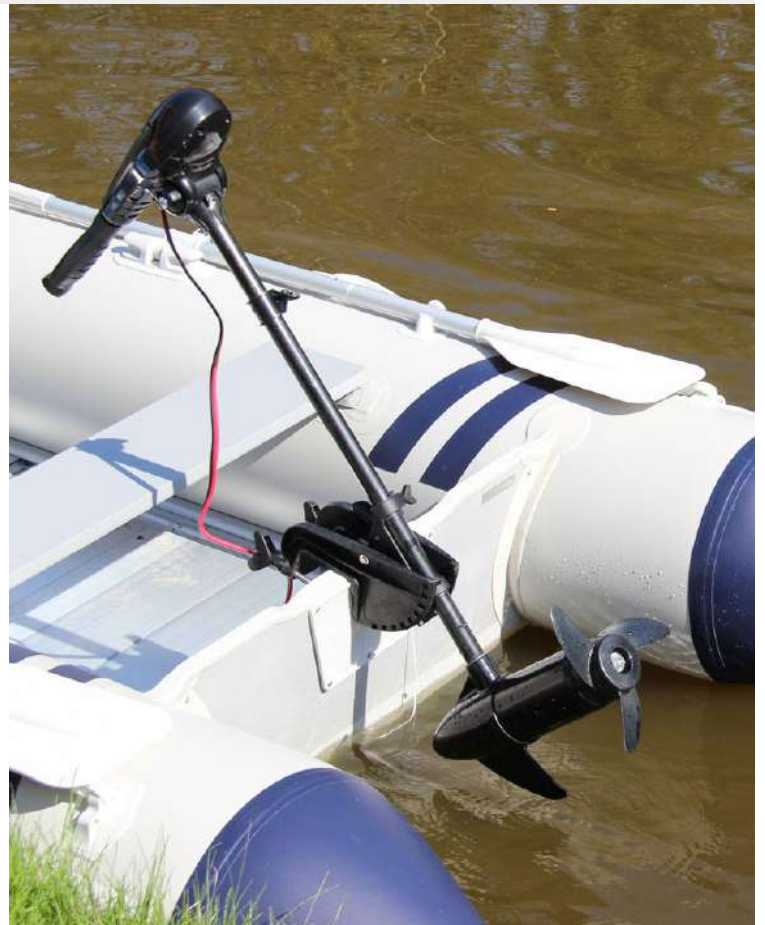

Modelo N°	Empuje		Potencia de entrada	Longitud del eje	
	lbs	kg		in	m
NRS-32L	32	14.5	12V, 26A 312W	28"	0.712
NRS-36L	36	16.3	12V, 29A 348W	30"	0.762
NRS-40L	40	18.1	12V, 34A 408W	30"	0.762
NRS-46L	46	20.9	12V, 40A 480W	36"	0.915
NRS-55L	55	25.0	12V, 52A 624W	36"	0.915
NRS-62L	62	28.2	12V, 58A 696W	26"	0.661
NRS-86L	86	37.2	24V, 48A 1152W	40"	1.016





Batería de libre mantenimiento Sail 95D31R

Voltage 12V, Capacidad 80ah, 600 A
LxWxH: 310x182x256mm (12.2"x 7.2"x 10")
Peso: 20.4kg (45lb)

Las baterías de Sail mantienen la potencia incluso en condiciones de baja temperatura.
Tiene una larga vida útil.

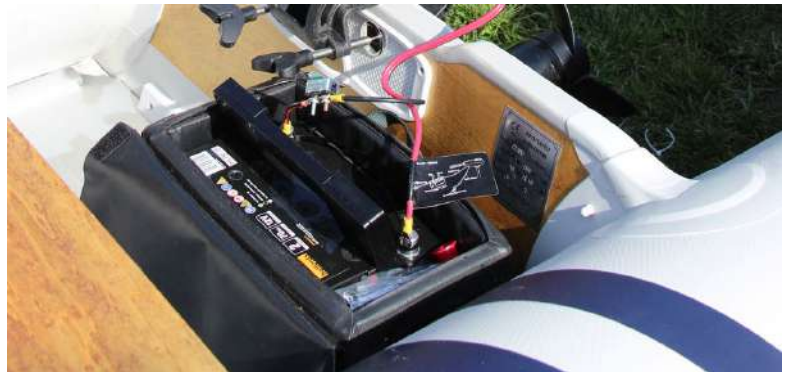

Caja para batería Smart Power

Apta para baterías de hasta 100 ah de capacidad
LxWxH interno: 355x190x260mm (13.9 "x 7.5" x 10.2 ")
Peso de transporte: 35kg (77.2lb)

Esta caja para batería Smart Power es una estación de energía única de 12 voltios. Almacena y distribuye de forma rápida, fácil y segura la energía de una batería marina de 12 voltios directamente a sus aparatos eléctricos.

Las tomas de corriente disponibles a través de la tapa de la caja de la batería consisten en:

Rosca de tuerca de mariposa positiva y negativa para conexión de terminal de ojal de 12v

Toma USB de 5v, ideal para recargar un teléfono o tablet

Toma DC12V (tipo encendedor de cigarrillos) con interruptor de 10 amperios en la toma

Interruptor de 60 amperios en conexiones de 12 voltios

La caja también tiene un indicador de energía de la batería que muestra la condición de energía de la batería instalada a través de una pantalla LED. Esto indica la potencia residual en la batería.





Motores fueraborda Parsun de 4 tiempos

Rentables, limpios y poderosamente eficientes

Los motores fueraborda Parsun le ofrecen rendimiento, calidad y confiabilidad para una navegación agradable y segura. Estamos orgullosos de ser uno de sus distribuidores. La marca Parsun va cada vez más fuerte, con una calidad igual a la de los principales fabricantes de fuerabordas, pero a un precio mucho más rentable. Parsun es ahora uno de los proveedores más fuertes en el mercado exterior internacional debido a la calidad, el valor y la eficiencia que ofrecen los motores de los barcos.

La serie F9.8 es más ligera y compacta que la serie F15, por ello tiene una menor capacidad de combustible en el tanque. Ambas series tienen opciones que le permiten elegir la posición de la barra timón, la opción de inicio y la longitud del eje. Esto significa que está seguro de encontrar la opción de fueraborda adecuada para su embarcación neumática.



Contacte con nosotros y le aconsejaremos qué modelo se adapta mejor a sus necesidades.



Way of Life!

THE
ULTIMATE
4-STROKE OUTBOARD

Motores fuera de borda

Fiabilidad, con un diseño compacto de alto rendimiento

Suzuki ofrece motores de barco potentes, de confianza y con bajo consumo de combustible. Cada motor de su gama está diseñado específicamente para uso marino. Sus motores fáciles de usar están respaldados por sus 50 años de innovación líder en la industria.

Alto rendimiento, peso ligero, compacto y bajo consumo de combustible:
¡realmente puede tenerlo todo en uno!

Contacte con nosotros y le aconsejaremos qué modelo se adapta mejor a sus necesidades.



Crédito de la foto: Servicio de bomberos y rescate de Staffordshire





Remolques de carretera para hinchables

Trabajaremos con los fabricantes para garantizar que obtenemos el remolque más adecuado para su hinchable SRE, al mejor precio posible.

Los remolques son ajustables, por lo que su barco obtiene la máxima protección.

Los remolques están equipados con rodamientos sellados de por vida.

Totalmente soldados y galvanizados en caliente, los remolques que suministramos cumplen con las regulaciones actuales de uso de carreteras.



TANQUE DE PRUEBAS DE 22.5M



Ya casi lo tenemos, esperamos que nuestro nuevo tanque de buceo de 22.5m esté abierto para negocios en marzo 2020. Vea el video en You Tube en: www.youtube.com/NorthernDiverUK

CONTACTE CON NOSOTROS.

Craig McColl - Gerente de equipo de ventas

Oficina: +44 (0) 1257 25 69 34

Móvil: +44 (0) 7854 25 20 13

Email: craig@ndiver.com

Dan Cottrell - Ventas

Oficina: +44 (0) 1257 25 69 41

Móvil: +44 (0) 7961 289 728

Email: dan@ndiver.com

Matthew Burrows - Ventas

Oficina: +44 (0) 1257 25 69 43

Móvil: +44 (0) 7703 298 234

Email: matthewb@ndiver.com

Visite nuestra web www.ndiver-rescue.com

Para lanzamientos de nuevos productos, últimas noticias, más información sobre artículos, guías de tamaño, manuales, etc. También puede encontrar ofertas especiales. ¿Por qué no abrir una cuenta? Compre on line para entregas nocturnas en la mayoría de las ubicaciones.

VISÍTENOS.

Northern Diver International Ltd Group

East Quarry, Appley Lane North, Appley Bridge, Wigan, WN6 9AE. Tel: +44 (0) 1257 25 44 44

Estamos ubicados a la salida J27 de la M6, a 40 minutos de los aeropuertos de Liverpool o Manchester y nuestra estación principal de trenes en Wigan está a solo 2 horas de London Euston. Si está de visita, estamos encantados de recogerlo en el aeropuerto o estación de tren y devolverlo.



SPECIALIST RESCUE EQUIPMENT
WWW.NDIVER-RESCUE.COM



UNDERWATER ENGINEERING, COMBAT SYSTEMS AND SONAR NAVIGATION
www.ndiver-military.com



COMMERCIAL DIVING SUPPLIES & UNDERWATER TOOLS
WWW.NDIVER-COMMERCIAL.COM



SPORT AND RECREATIONAL
OPENWATER SUITS & EQUIPMENT



DEFENCE SUBMERSIBLES INTERNATIONAL
WWW.DEFENCESUBMERSIBLES.COM

SRE INFLATABLE STRUCTURES



OFFSHORE RENEWABLES, SUITS LIFEJACKETS & APPAREL



LIFE SUPPORT SYSTEMS
DESIGN AND MANUFACTURE
TRAINING AND QUALITY MANAGEMENT